

## 使用說明書 含智慧控制通訊安裝說明

### 日立變頻分離式冷氣機

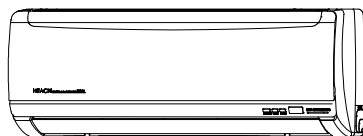

#### 機種型號

##### 冷暖兩用系列

〔室內機〕

RAS-63YK1(具通訊埠)      RAS-71YK1(具通訊埠)

〔室外機〕

RAC-63YK1      RAC-71YK1

##### 冷專系列

〔室內機〕

RAS-63SK1(具通訊埠)      RAS-71SK1(具通訊埠)

〔室外機〕

RAC-63SK1      RAC-71SK1



頁  
碼

#### INDEX 目錄

	安全上應特別注意之事項
1	安裝上的注意事項
1	搬移/修理時的注意事項
2	使用上的注意事項
	各部的名稱和功能
3	室外機
3	室內機
5	遙控器
	運轉的方式
6	自控運轉
7	手動運轉
8	除濕運轉
9	強力運轉
9	鎖定設定
10	風向調節
10	定時預約運轉
11	定時舒眠運轉
12	機體防霉功能
13	遙控器的使用方法
13	節電運轉
	異樣發生時
14	緊急處理方法
15	保養和點檢
17	規格
17	智慧控制通訊安裝說明
17	保證事項與售後服務

使用前

各部的名稱和功能

運轉的方式

保養與售後服務

為了使本機體的性能能夠充分發揮，延長使用壽命，並為您創造舒適的環境，請您在安裝及啟用之前，詳細研讀本說明書，了解正確的使用方法，本說明書中之☞記號表示參閱相關頁數之說明。





# 安全上應特別注意之事項

- 使用前，請詳細閱讀「安全上應特別注意之事項」，以正確的使用機體。
- 在此所示注意事項的「⚠ 警告」、「⚠ 注意」需特別加以注意。「⚠ 警告」欄中記載之事項，表示處理錯誤時，可能會造成人員傷亡，而「⚠ 注意」欄中記載之事項，因狀況也可能造成重大之後果，所以請務必遵守，以維護安全。
- 另外圖像中的「⊘」表示禁止事項，「❗」表示希望能做此動作。
- 閱讀完後，請務必妥善保管。
- 如違反本說明書所述之各項警告、注意內容或使用非本公司零件而造成本機體或週遭財物等損害時，本公司不負保固維修及一切損害之責任。

使用前

## 安 裝 上 的 注 意 事 項

⚠ 警告	● 安裝工程及電氣工程是專門技術，因此安裝時，請委託經銷商或專門技術人員安裝。 自己安裝可能會造成漏水、觸電及火災。	
	● 在安裝過程，如出現冷媒有洩漏時，請通風換氣。冷媒氣體一接觸火源就會產生有毒氣體。	
⚠ 注意	● 本冷氣機使用於一般家庭，不可安裝於移動設備中，例如：起重機、車輛、船舶等等。	
	● 請務必接地線。地線請勿安裝在瓦斯管、水管、避雷針、電話之地線等場所。 接地不完全時，會有觸電的危險。 若未接地，可能會造成防止雷擊等保護回路無法正常運作。	
	● 請務必安裝漏電斷路器。如沒安裝漏電斷路器時，會有觸電等意外事件發生。	
	● 不可安裝於有可燃性氣體的場所。 因為萬一氣體洩漏在室內、外機周圍的話，可能會發生火災。	
	● 安裝排水管時，請確認水可否順利的流出。 若安裝不確實，則可能會造成室內浸水或傢俱淋濕，甚至造成其他電器品損壞。	
	● 請用冷氣機專用回路的 220V 電源。 使用 220V 以外的電源時，電氣零件會發熱，甚至有燃燒的情形發生。	
	● 請勿將 220V 電源連接於室內機端子台 C、D 接點上，以免造成室內機損壞。	
	● 現場裝潢施工期間，請禁止機體運轉，並作好機體的防塵、防污措施。	
	● 機體運轉前，請務必先確認現場是否清掃完畢？空氣中飄浮物、氣味是否已清除？ 機體是否清潔？以避免日後機體的不冷或漏水等現象。	
● 請儘可能將機體安裝於不會受到海水水霧及海風直接侵襲的場所。（不可設置在波浪水花等直接侵襲的場所）		
● 安裝於海邊時，為了去除附著的鹽分，請定期以水清洗。		

## 搬 移・修 理 時 的 注 意 事 項

⚠ 警告	● 異常時〈有焦味等〉，請停止運轉後關掉電源開關，並通知服務站或原購買的經銷商。 有異常而照舊連續運轉的話，會造成故障、觸電、火災等。	
	● 維修時，請直接向服務站或原購買的經銷商接洽。 自己修理不完全的話，會有觸電、火災的危險。	
	● 機體要移動重新再安裝時，請直接向服務站或原購買的經銷商接洽。 自己移動機體，重新再安裝時，若安裝不完全，就會有觸電、火災的危險。	
	● 若電源線損壞時，必須由製造廠或其服務處或具有相關資格的人員更換，以避免危險。	
	● 機體安裝及遷移時，循環系統內（配管）除 R410A 冷媒外，不可充填其他種類的冷媒、空氣、氧氣、丙烷、酒精...等，以免造成機器故障，甚至爆炸或火災。	

## 使用上的注意事項

<b>警告</b> 	<ul style="list-style-type: none"> <li>請勿將細棒等物品插入吹出口或吸入口，由於風扇在高速運轉，易造成危險。  </li> </ul>	<ul style="list-style-type: none"> <li>冷氣出口請勿長時間直接對著身體，以免妨礙健康。  </li> </ul>
	<ul style="list-style-type: none"> <li>有打雷之可能時，為了保護機械，請停止運轉，並關掉電源開關，以避免發生故障。  </li> </ul>	<ul style="list-style-type: none"> <li>請勿以金屬或銅線當做保險絲，以免發生故障或火災。  </li> </ul>
	<ul style="list-style-type: none"> <li>冷氣機的清洗需要專門技術，請洽詢服務部門或原購買的經銷商。一般的洗淨劑可能造成排水不良或零件、電氣品損壞，甚至造成觸電及火災。  </li> </ul>	<ul style="list-style-type: none"> <li>手部沾濕時，請勿操作電源開關，以免觸電。  </li> </ul>
<b>注意</b> 	<ul style="list-style-type: none"> <li>長時間不運轉時，為了安全起見，請關掉電源開關。  </li> </ul>	<ul style="list-style-type: none"> <li>與燃燒器具一起運轉時，請常換氣，否則會有氧氣不足的情形。  </li> </ul>
	<ul style="list-style-type: none"> <li>機體請使用在以一般家庭的人為對象的場所，請勿使用在保存食品、動植物、精密機械、美術品、醫藥品等的特殊場所。  </li> </ul>	
	<ul style="list-style-type: none"> <li>本機所吹出來的風，請不要直接吹在燃燒器具上，否則會使燃燒器具燃燒不完全，進而導致事故的發生。  </li> </ul>	
	<ul style="list-style-type: none"> <li>長期使用的安裝台請隨時注意其是否穩固，不可有損傷、銹蝕的情形。否則室外機可能會落下造成危險。  </li> </ul>	
	<ul style="list-style-type: none"> <li>動植物請不要放置在風向直接吹到的場所，否則會對動植物有不良的影響。  </li> </ul>	
	<ul style="list-style-type: none"> <li>清潔機體時，請務必關掉電源開關。因為機體內部的風扇正以高速運轉，可能會造成傷害。  </li> </ul>	
	<ul style="list-style-type: none"> <li>請勿爬上室外機，物品也不要放在室外機上面。  </li> </ul>	
	<ul style="list-style-type: none"> <li>室外機吹出口附近不要擺置障礙物，否則會使機體性能降低或噪音增大。  </li> </ul>	
	<ul style="list-style-type: none"> <li>機體周圍切勿堆放雜物，以免影響性能及確保安全。  </li> </ul>	
	<ul style="list-style-type: none"> <li>室內機上請不要放有水的容器&lt;如花瓶&gt;，以免傾倒流入機體內部，使機體內部電氣絕緣劣化，產生觸電的危險。  </li> </ul>	
	<ul style="list-style-type: none"> <li>無人在場時，不宜長時間運轉使用，如有特殊需求要長時間運轉且無人看管時，請務必每個月保養、檢查一次，並做好有效之監控裝置，以防外來因素（地震、打雷、老鼠咬破電線等）而導致事故的發生。</li> </ul>	
	<ul style="list-style-type: none"> <li>冷氣運轉時，窗和門在開放的狀態下&lt;房間的濕度一直超過 80%&gt;、風向板向下或自動運轉時，都請不要長時間運轉，因可能會在上下風向板上結露，甚而滴下露水，致使傢俱弄濕。</li> <li>房間如果有超過冷氣、暖氣能力的熱源（房間有多人進入、使用熱器具等），將無法達到所設定的室溫。</li> </ul>	
<ul style="list-style-type: none"> <li>機體使用中，若有異常聲音出現時，請向服務站或原購買的經銷商詢問。</li> <li>裝設於濱海、溫泉地帶等含鹽份、硫磺、腐蝕物質較多的場所時，機體熱交換器或循環配管須追加防蝕塗裝處理。另外，安裝於油煙多的地方、有電磁波發生的醫院、作業場所內粉末或塵埃多的地方，及其他周邊環境特殊的地方時，請洽服務站或原購買的經銷商。</li> </ul>		
<ul style="list-style-type: none"> <li>排水管避免安裝於腐蝕性氣體（硫磺、氨氣、沼氣...）區，氣體會從冷氣機排水管逆流，造成冷氣機內銅管腐蝕及在室內產生異味。</li> </ul>		
<ul style="list-style-type: none"> <li>本電器不預期供生理、感知、心智能力、經驗或知識不足之使用者(包含孩童)使用，除非在對其負有安全責任的人員之監護或指導下安全使用。孩童應受監護，以確保孩童不嬉玩電器。</li> </ul>		

使用前



# 各部的名稱和功能

## 室外機

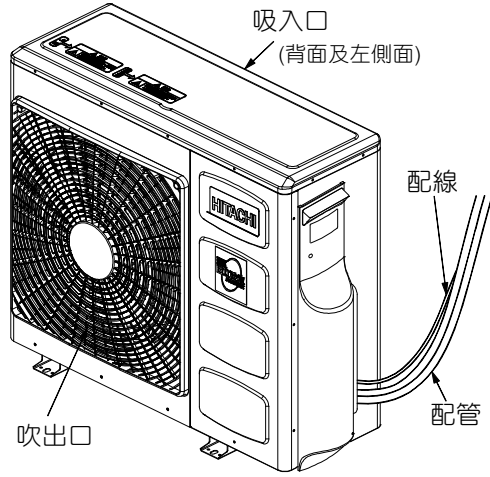

### 請注意

- 雖然停止運轉，但室外機風扇仍會持續回轉一段時間，以降低電氣品溫度。
- 暖氣運轉時，室外機會有凝縮水流出或除霜時會有除霜水流出。因此，在寒冷地區，凝縮水和除霜水會有結冰可能，所以室外機排水口請勿堵塞。

“暖氣”時，吹冷風。  
“冷氣”、“除濕”時，吹熱風。

(圖例為 RAC-71YK1)

## 室內機

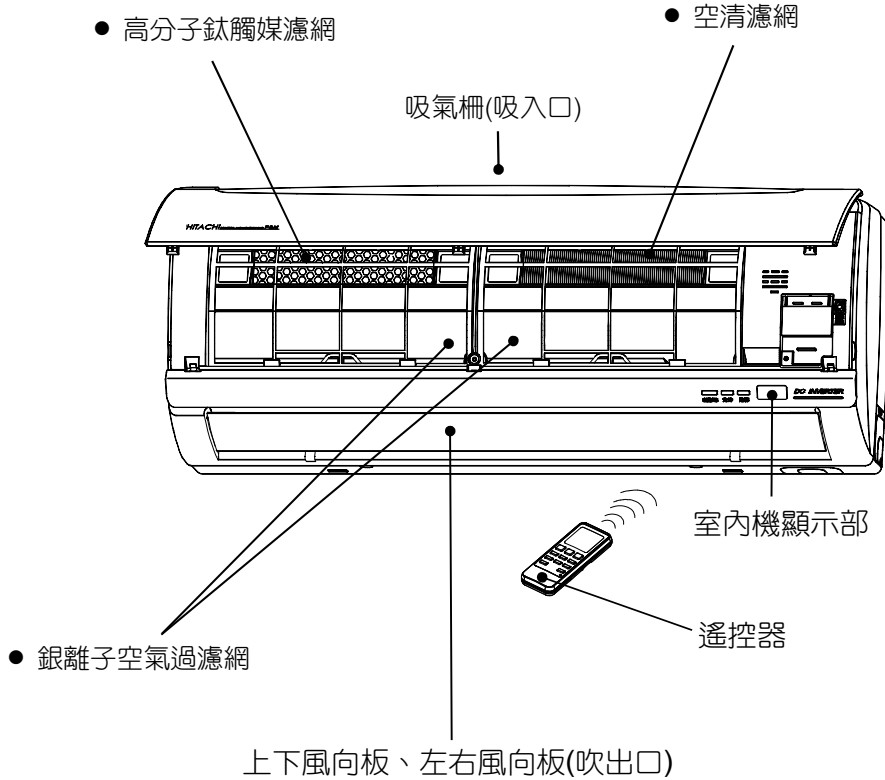

各部的名稱和功能

## 室內機操作部

### 應急開關

- 想馬上運轉，或者因電池電力不足而不能使用遙控器等情形下，請使用應急運轉開關來運轉。
- 平常請勿隨便使用此應急開關。
- 欲取消應急運轉，只要再按一次 **應急開關** 鍵，或按遙控器上的 **運轉/停止** 鍵即可。
- 按應急開關後，機體會依前回的設定作運轉。但是，在電源斷電再來電後按應急開關，則會作自控運轉。

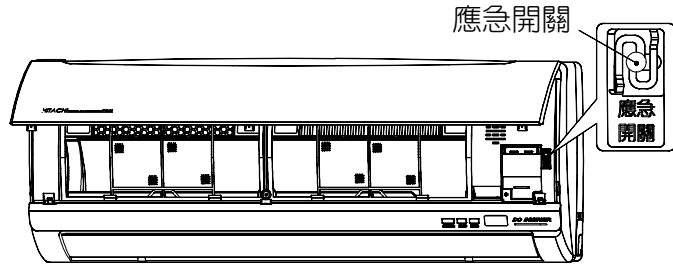

## 室內機顯示部

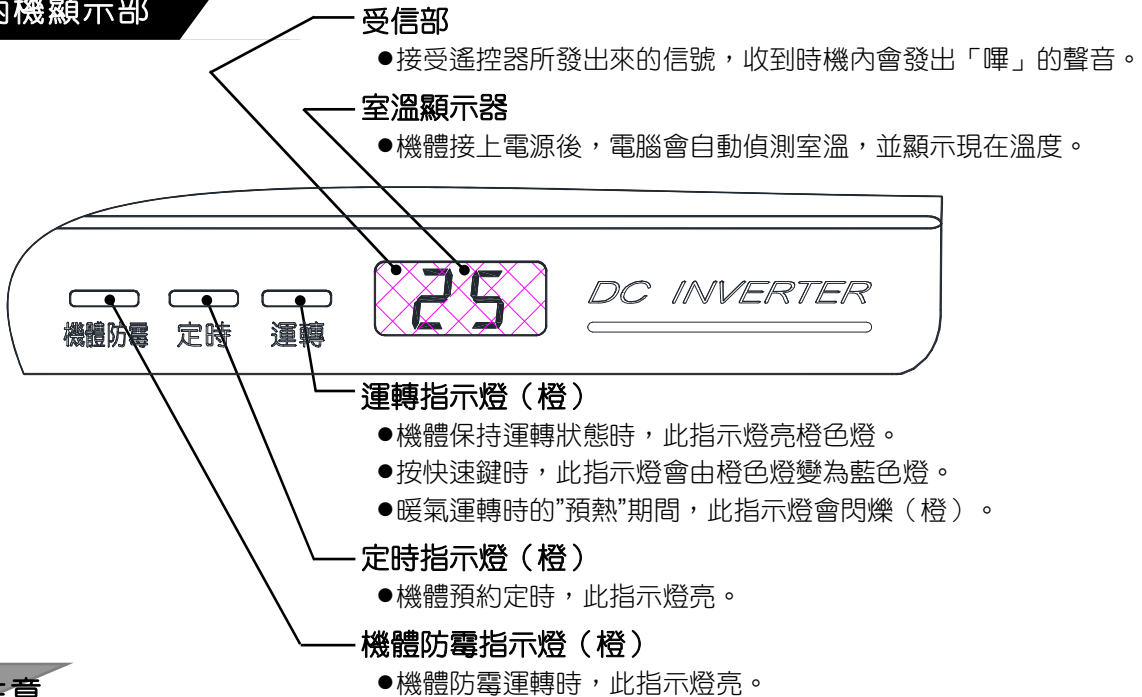

### 請注意

1. 顯示的溫度會因房間佈置、冷(暖)氣回風條件、機體運轉時間等與實際室溫有差異 (約 1~2 度左右)，此為正常現象。這時，請依能得到舒適環境下，適當調整設定溫。
2. 當機體故障時，定時燈會閃爍且顯示器會出現 "50" 以上(含)之故障代碼。

## 面板的打開與關閉方法

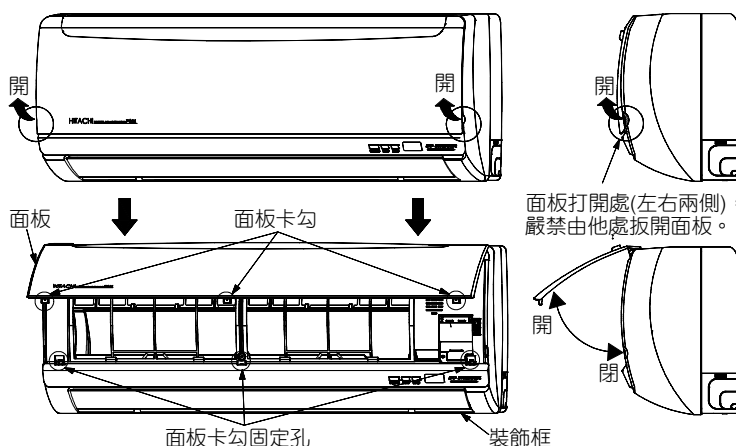

### 面板的打開方法：

請務必以雙手在面板的兩端稍用力向前拉，上掀面板後再往上固定位置即可。

### 面板的關閉方法：

面板由上至下旋轉閉合到定位之後，再稍用力往下壓下，面板卡勾確實卡入固定孔，且與裝飾框密合。

### 請注意

打開面板時，務必由機體左右兩側之打開處施力，若由其他處扳開面板，可能造成面板閉合機構損壞。



# 遙控器

暖氣、自控功能不適用於“冷專系列”製品。

- 是將運轉內容、定時設定內容等，向室內機發出指示的發信機。

## 各部的名稱和功能

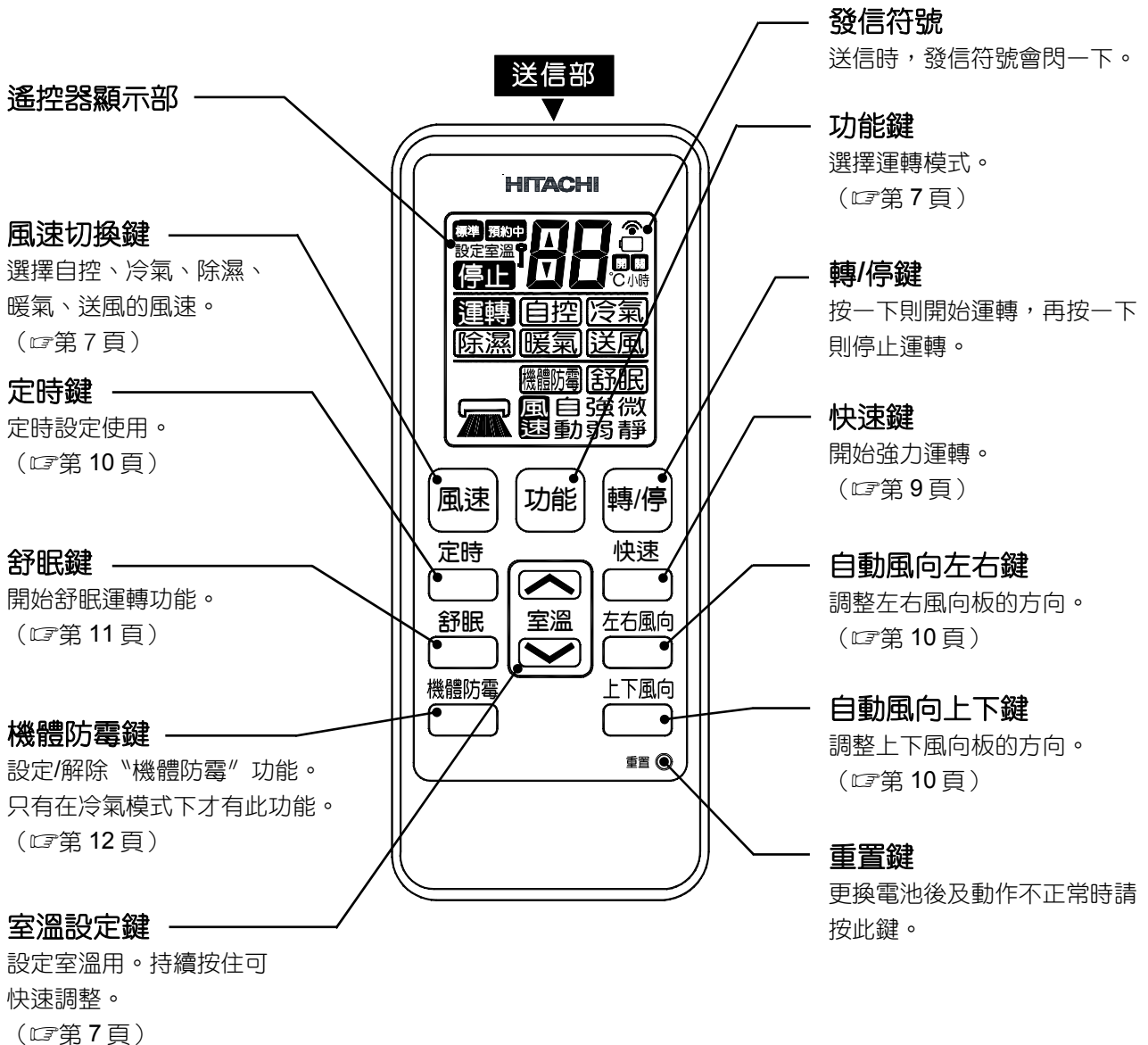

## 電池使用的注意事項

- 電池的更換方法：

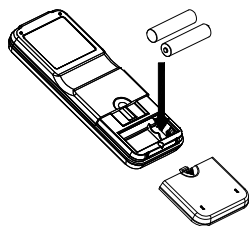

請輕壓遙控器背面蓋子上的“”，將蓋子往下推出，即可進行電池的更換。

- 遙控器固定座的固定方式，請參閱安裝說明書。

- 顯示部圖示閃爍時，請更換電池。
- 若更換電池後仍無法正常操作時，請將電池取出，經5秒以上再重新裝入，或以細棒按下◎重置鍵。
- 乾電池的使用方法錯誤時，會造成漏液及破裂之危險。因此請注意以下各點：
  - ①請勿將新舊電池混合使用。
  - ②不同種類的電池，請勿混合使用。
  - ③長時間不使用，請將電池取出。
- 在正常使用下，電池的壽命大約是1年(電池若放置長時間未使用，壽命可能會有短縮的情形)。

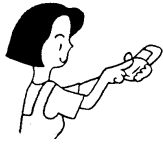

# 運轉的方式

## 自 控 運 轉

- 依據運轉時的室內、外溫度，在“冷氣”“除濕”“暖氣”中自動選擇適合的模式運轉。

### 1 選擇運轉模式

- 按 **功能** 鍵切換設定，顯示部顯示“**自控**”。

### 2 按 **轉/停** 鍵

- 有“嗶”的受信音後，開始運轉。

**停止** 再按一下 **轉/停** 鍵

- 請確認是否顯示在“**自控**”的位置上。

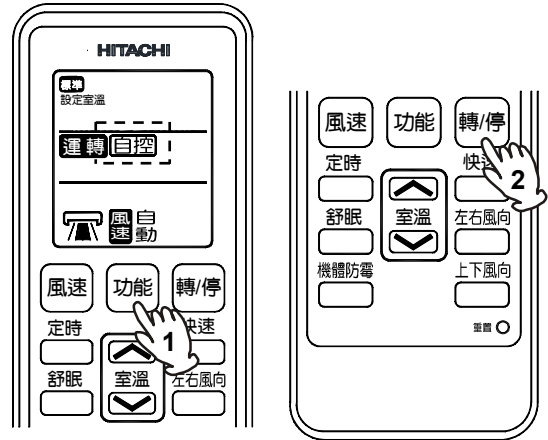

- 室溫及風速可依喜好微調。

### 1 按 **室溫** 鍵

- 每按一下調整 1°C。

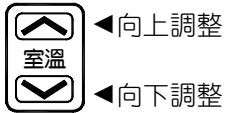

◀ 向上調整

◀ 向下調整

**標準**

- 標準溫度時，會顯示“**設定室溫**”。
- 調節範圍為向上 3°C、向下 3°C，可改變原設定室溫。
- 自控運轉時，設定室溫不會顯示。
- 請確認有“嗶”的受信音，才表示完成變更。

### 2 按 **風速** 鍵

- 每按一下 **風速** 鍵，風速即依下述切換：

→自動→微→靜

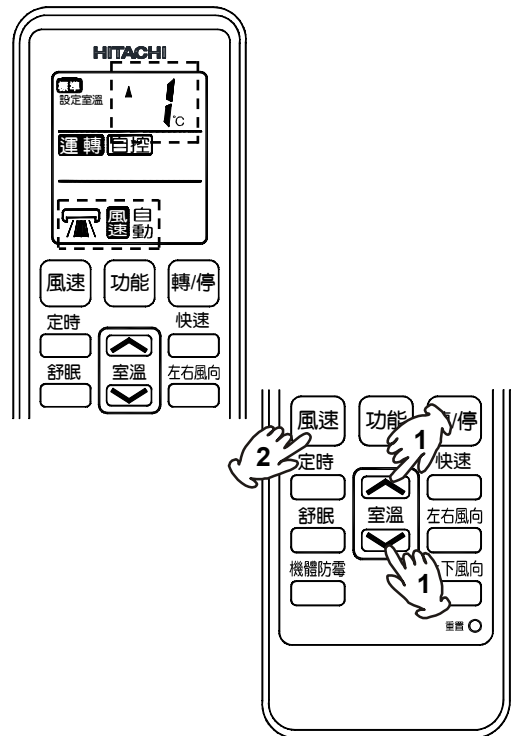

運 轉 的 方 式

## 自控運轉的內容 ……依照下表進行自控運轉

冷 氣	室溫約 25°C 以上時，進行冷氣運轉。自控設定溫度為 25°C。
除 濕	室溫約 20~25°C 時，進行除濕運轉。自控設定於比室溫較低的溫度。
暖 氣	室溫約 20°C 以下時，進行暖氣運轉。自控設定溫度為 20°C。

### 請注意

- 想要以手動運轉時，按 **功能** 鍵，選擇運轉的模式。（☞第 7 頁）
- 設定後的內容會儲存在電腦記憶中，所以再開機時只要按 **轉/停** 鍵即可。
- 當室內負荷太小時，即機體產生之最小冷/暖氣仍大於室內所需時，為避免室溫過低（冷氣時）或過高（暖氣時），造成人體不適的現象發生，此時機體會作自動控制，壓縮機將會暫時停止運轉。【此時室溫可能會低於（暖氣時）或高於（冷氣時）設定溫 1°C 以上，此為正常現象。】

# 手動運轉

〔冷氣●除濕●暖氣●送風〕

■ 想要自行設定運轉的模式、室溫、風速等時，請依下述條件使用。

冷氣	除濕	暖氣
● 室外溫度 10°C以上	● 室內溫度 16°C以上 ● 室外溫度 10°C以上	● 室外溫度 21°C以下 (超過 21°C時，可能會因保護裝置作動而停機。)

\* 冷氣運轉範圍：室內側 21°C~32°C，室外側 10°C~46°C。

\* 暖氣運轉範圍：室內側 27°C以下，室外側 2°C以上。

## 1 選擇運轉模式

每按一下 **功能** 鍵，即依下述切換：

→ 自控 → 冷氣 → 除濕 → 暖氣 → 送風

## 2 風速的設定

每按一下 **風速** 鍵，即依下述切換：

- 暖氣運轉 } 時：→ 自動 → 強 → 弱 → 微 → 靜
- 冷氣運轉 }
- 除濕運轉時：→ 微 → 靜
- 送風運轉時：→ 強 → 弱 → 微 → 靜

\* 於遙控器停止狀態下，在風速設定中，若 10 秒以上未按調整鍵，則顯示會消失。

\* 當風速設定在“自動”或“強”時，機體會視溫度狀態，自動先進行適當的“超強”運轉。

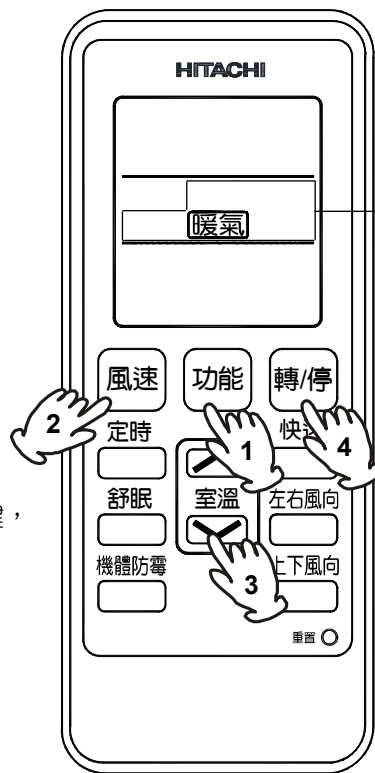

此部份會依設定模式顯示

## 3 室溫的設定

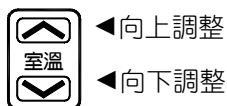

■ 建議設定溫度

冷氣	25~28°C
除濕	20~26°C
暖氣	20~24°C

\* 送風運轉時，室溫無法設定。

\* 持續按住可快速調整。

\* 於遙控器停止狀態下，在室溫設定中，若 10 秒以上未按調整鍵，則顯示會消失。

## 4 按 **轉/停** 鍵

有“嗶”的受信音後，開始運轉。

**停止** 按 **轉/停** 鍵

設定後內容會儲存在電腦記憶中，再開機時會按照記憶中所設定的運轉模式運轉(電池拔除重新安裝後，則返回初始值)。

**請注意** ● 可能因室外環境狀況(溫度、日曬...等等)及室內裝潢、負荷大小等等因素而無法達到設定溫，尤其在冷氣時設定過低的溫度，或暖氣時設定過高的溫度。



## 風速(自動)之說明

冷氣時	<ul style="list-style-type: none"> <li>● 當室溫和設定溫度的溫差大時，在開始運轉時，會先進行“強風”運轉，以快速降低室內溫度。</li> <li>● 當室內溫度稍低於設定溫度時，風速會轉為自動調節以取得舒適之空調環境。</li> </ul>
暖氣時	<ul style="list-style-type: none"> <li>● 當室溫和設定溫度的溫差大時，在開始運轉時，會先進行“強風”運轉，以快速提昇室內溫度。</li> <li>● 當室內溫度稍高於設定溫度時，風速會轉為自動調節以取得舒適之空調環境。</li> </ul>

### 請注意

- 運轉中按 **功能** 鍵時或室外機停止運轉後再開機時，機體會因保護回路動作的緣故，需等約 3 分鐘後才會再啟動。
- 剛開始進行暖氣運轉時，因作“預熱”運轉，故室內機的“運轉”指示燈會閃爍，且會以很小的風量吹出，此為正常現象。(☞第 4 頁)
- “微”、“靜”風速運轉時，能力會稍微降低。若要稍微提高能力，可利用 **快速** 鍵作強力運轉。
- 在暖氣運轉以手動設定風速“弱”、“微”、“靜”時，可能會依運轉條件，使風速產生變化。
- 遙控器上的設定溫度，只是供參考的，非實際溫度。請依實際需求，調整遙控器設定溫度。(☞第 6 頁)
- 暖氣運轉中按 **轉停** 鍵來停止運轉時，室內機仍舊會持續送風一段時間，此為正常現象。

## 除濕運轉

### 除濕運轉的內容 ………依“設定室溫”進行下表的運轉

設定室溫	運轉內容
室溫比設定室溫高時	<p>在未到達設定室溫前，邊降低室溫邊進行除濕運轉。</p> <p>當室溫比“設定室溫”低時，即停止運轉，室溫回升時再啟動運轉。</p>
室溫比設定室溫低時	<p>自動將設定溫調降到比室溫稍低的溫度(新設定室溫)，進行除濕運轉。(室溫在 16°C 以下時，設定室溫為 16°C。)</p> <p>當室溫比“新設定室溫”低時，即停止運轉，室溫回升時再啟動運轉。</p>

- 室溫上升再啟動運轉時，即使室外機在運轉，室內機仍會有約 30 秒左右吹不出風來。這是為了提高除濕效果，因此在此狀態下請稍等候。
- 可能會因房間人數或房間條件而無法達到設定溫度。請注意！

## 強力運轉

- 在運轉中（自控・冷氣・除濕・暖氣），可按 **快速** 鍵進行強力運轉。

### 1 運轉中按 **快速** 鍵

- 有“嗶”的受信音後，開始運轉。
- 室內機的運轉指示燈會由橙色燈變為藍色燈。

**取消** 再按一次 **快速** 鍵



### 強力運轉的內容

運轉模式		設定時點	運轉內容
自控・手動運轉	冷氣	● 想要快一點沁涼時	<ul style="list-style-type: none"> <li>● 立即進行強力冷氣運轉。</li> <li>● 最長 1 小時的強力運轉之後即恢復一般冷氣運轉。</li> </ul>
	除濕	● 想要快一點乾爽時	<ul style="list-style-type: none"> <li>● 立即進行強力除濕運轉。</li> <li>● 最長 1 小時的強力運轉之後即恢復一般除濕運轉。</li> </ul>
	暖氣	● 想要快一點溫暖時	<ul style="list-style-type: none"> <li>● 立即進行強力暖氣運轉。</li> <li>● 最長 1 小時的強力運轉之後即恢復一般暖氣運轉。</li> </ul>

### 請注意

- 停機、送風功能、舒眠運轉及鎖定設定中，皆無法進行強力運轉設定。
- 運轉開始時，若室溫和設定溫相差很大，即使按 **快速** 鍵，運轉內容也可能不會變化。（機體已自動進行強力運轉之故。）
- 若於暖氣運轉時，實施強力運轉，室外側可能會因結霜而自動作除霜運轉，使強力運轉暫停，此時室內機運轉指示燈會閃爍，且室溫可能略為下降。待除霜運轉完後，會再自動進行強力運轉。
- 強力運轉時，風聲會略為升高。
- 冷氣運轉當室溫等於或低於設定溫時，暖氣運轉當室溫等於或高於設定溫時，按 **快速** 鍵將不會進行強力運轉。

## 鎖定設定

- 使用此功能鎖定運轉模式後，只能用 **轉/停** 鍵及 **室溫** 鍵之室溫調節功能操作，其餘按鍵無效，避免喜好模式被變更。

### 1 設定想要鎖定的運轉模式

- 在停機狀態下，同時按 **快速** 鍵及 **室溫** 鍵的下部，持續 2 秒（此時，在遙控器顯示部上，會顯示 **!** 的圖樣。）

**取消** 再一次同時按 **快速** 鍵及 **室溫** 鍵的下部，持續 2 秒



- 完成鎖定設定後，從下次開始，以設定的運轉模式進行運轉，而室溫仍可依喜好來調節。
- 完成鎖定設定後，除 **轉/停** 鍵及 **室溫** 鍵之室溫調節功能操作外，其餘按鍵無效，所以請先確認運轉模式後再設定。
- 鎖定設定只能在停機時設定。因此，遙控器上有“運轉”字樣時，不能作鎖定設定。

# 風 向 調 節

**上下風向調節** 一用遙控器操作。  
(以手扳動風向板是造成故障的原因，請注意！)

**左右風向調節** 一用遙控器操作。  
(以手扳動風向板是造成故障的原因，請注意！)

## 自動設定

依運轉模式自動設定相對應的風向，通常沒有必要特別操作上下風向板。

## 上下／左右韻律風向

按 **上下風向** 鍵，上下風向板會做上下韻律送風。

按 **左右風向** 鍵，左右風向板會做左右韻律送風，遙控器上之左右風向顯示會左右擺動（左右風向板擺動時，可能與遙控器上顯示擺動之位置不同）。

- 當停止運轉時，風向板會停止擺動且自動關閉吹出口。
- 因為馬達旋轉位置的關係，上下／左右風向板的動作會有約數秒的延遲。

## 調整喜好的風向

想要調整喜好的風向時，可按 **上下風向** / **左右風向** 鍵使上下／左右風向板行韻律送風。

- 當上下風向板到達喜好的位置時，再按一次 **上下風向** 鍵，即停止於喜好的風向位置。
- 左右風向板之喜好位置設定，請依照遙控器顯示之位置選用，當風向板顯示到達喜好位置時，按一下 **左右風向** 鍵，風向板隨即擺動至設定位置後固定。
- 機體具有記憶風向板設定狀態之功能，即再次開機時，會依前次之設定狀態。

## 請注意

- 請在右圖所示的範圍內調整上下風向板。最佳調整範圍為從上而下 20°~70° 間。
- 請勿在冷氣運轉時，做長時間的風向板向下（向左、向右）或上下（左右）韻律風向的運轉〔特別是在室內低溫（21°C）時〕，因為可能會使風向板結露，而有水滴下。

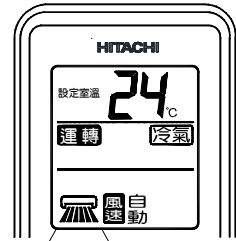
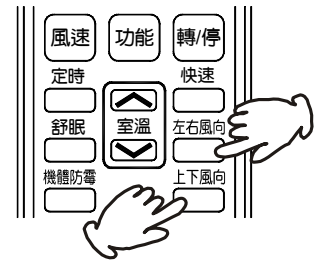

左右韻律風向時  
會顯示左右擺動

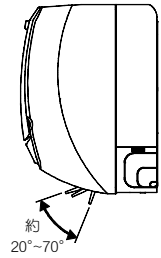

## 定 時 預 約 運 轉

■ 定時設定：有定時 **關**、定時 **開** 之 2 種方式可供選擇使用，但一次只可選擇其中一種。

- 鎖定設定中及舒眠狀態下，**定時** 鍵無效。
- 定時設定可調整範圍為 1~24 小時。
- 發射器重置後（第 5 頁），第一次進入定時狀態時，其定時初始值為 1 小時。

### 1 定時開機設定

● 於機體停止中按下 **定時** 鍵，即可預約開機時間。持續按住 **定時** 鍵可快速調整。

1 → 2 → . . . → 24 → 取消定時開機設定 → 1 → 2 → . . . . .

● 機體停止中且有預約開機狀態下，按 **轉/停** 鍵後，預約開機狀態被解除同時進入運轉。

### 2 定時關機設定

● 於機體運轉中按下 **定時** 鍵，即可預約關機時間。持續按住 **定時** 鍵可快速調整。

1 → 2 → . . . → 24 → 取消定時關機設定 → 1 → 2 → . . . . .

● 機體運轉中且有預約關機狀態下，按 **轉/停** 鍵後，預約關機狀態被解除同時進入停止。

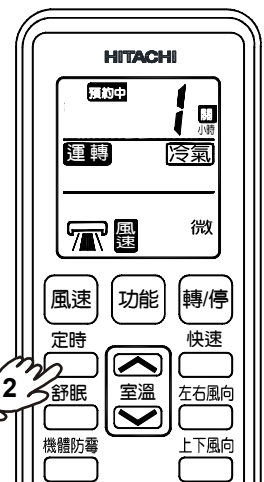
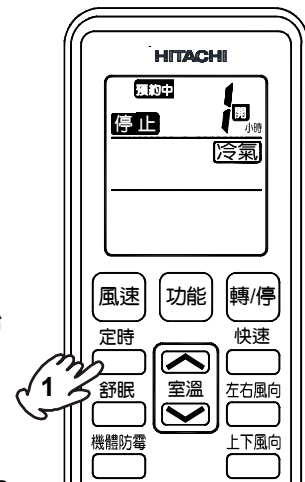

運 轉 的 方 式

# 定時舒眠運轉

- 這是“風速”、“設定室溫”在就寢中會自動變換適當的運轉內容，而且具有定時時間到即停止運轉的舒眠專用定時關機運轉。

## 1 按 **舒眠** 鍵，遙控器上顯示 **舒眠**

- 持續按住 **舒眠** 鍵可快速調整。  
9 → 10 → . . . → 24 → 取消定時舒眠運轉 → 1 → 2 → . . . . .
- 可選擇 1~24 小時的定時舒眠運轉時間。
- 發射器重置後，第一次進入舒眠狀態時，其舒眠初始值為 9 小時。
- 舒眠狀態中，**定時** 鍵、**快速** 鍵無效。
- 停止中按下 **舒眠** 鍵，會依前次運轉模式運轉且執行舒眠功能。
- 有“嘩”之受信音，即表示開始舒眠運轉。在遙控器上會顯示定時舒眠運轉的預約時間。



## 定時舒眠運轉的內容

運轉模式		運轉內容
自控・手動運轉	除濕 冷氣	
	暖氣	

### 請注意

- 有其他定時設定（即預約中）時，按 **舒眠** 鍵，則定時舒眠會優先運轉。
- 定時舒眠運轉中時，其他的定時將無法設定。

## 機體防霉功能

- 使用此功能可減少機體內部霉味的產生及避免開機時吹出霉味，創造最佳的舒適環境。



### 1 按機體防霉鍵，遙控器上顯示機體防霉

- 於開機時作動，室內機風扇會延遲數十秒再運轉。
- 關機時，室內機風扇會繼續運轉一段時間。
- 此功能作動時，機體防霉指示燈（橙）亮，且遙控器上仍會顯示機體防霉。

### 取消

- 按功能鍵，離開“冷氣”的運轉模式。
- 按機體防霉鍵，解除“機體防霉”的功能。  
（※上述方法僅執行其中一項即可解除。）
- 關機後，機體正在執行機體防霉功能時，若欲取消此功能，請按機體防霉鍵，讓遙控器上機體防霉顯示消失（即可取消此功能），以停止機體運轉。

### 請注意

- 此功能僅適用於冷氣模式下。
- 此功能為單次設定有效。
- 當送風開始時，可能會吹出少許白霧（例如：高濕下），此為正常現象。



- 機體防霉時間設定(限關機時執行)。  
可設定關機後室內風扇持續運轉時間，滿足不同使用需求。

### 1 將功能設定為冷氣模式。

### 2 按住機體防霉鍵約3秒（遙控器顯示的機體防霉符號會閃爍）

進入設定後持續按住機體防霉鍵，上方會出現設定時間，以分鐘為單位，依下述循環顯示：

10 → 20 → 30 → 45 → 60

對準機體在顯示選定時間出現時放開機體防霉鍵，室內機有“嗶”之受信音，即表示完成時間設定。

- 時間設定後，下次使用機體防霉功能時會執行相同時間，直到重新進行時間設定。





## 遙控器的使用方法

- 遙控器若掉到地面或潑到水時，有可能發不出信號，因此請妥善使用。
- LCD 的液晶不可吞食或碰觸，若不小心與手或皮膚接觸，需用水完全洗淨。
- 請謹慎使用無線遙控器。
- 若室內照明用具是電子點燈式，則遙控傳送距離會變短，或造成遙控器操作失敗。
- 操作時，請朝機體上的紅外線接收器發射。
- 遙控器傳送距離在光軸上約 7M，有效遙控距離因角度和電池狀況不同而有差異。
- 當按鍵時，遙控器上發信符號會閃 1 下，機體上蜂鳴器會“嗶”一聲，表示信號已接收。

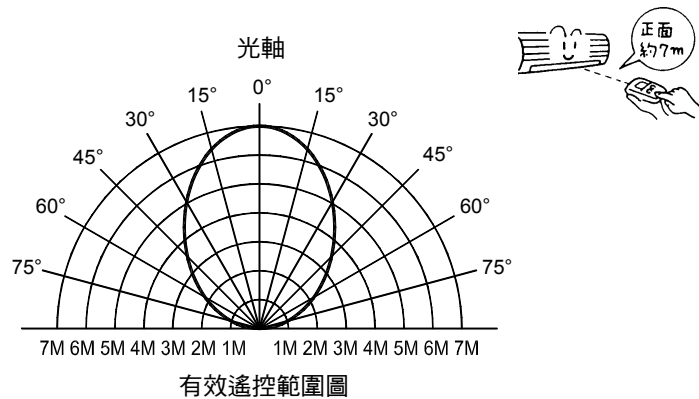

## 節電運轉

- 依據運轉時的室外溫度，自動設定室內設定溫度。



1 按  鍵持續 3 秒，顯示部上顯示 “節電”。

- 節電設定後，顯示部室溫不顯示。
- 若想要調整設定溫度時，可按室溫鍵調整，此時顯示部室溫會再次顯示。  
可設定溫度範圍：冷氣、除濕 26°C~28°C；暖氣 18°C~20°C。

取消

- 按  鍵持續 3 秒。

### 請注意

- 按  鍵，機體會解除“節電運轉”的功能，並開始執行“舒眠運轉”。
- 按  鍵，機體會解除“節電運轉”的功能，並開始執行“強力運轉”。
- 鎖定設定中及舒眠運轉狀態下  鍵無效。
- 節電運轉中，室內設定溫度僅可在一定範圍內設定，若需要更低或更高的設定溫，請解除“節電運轉”。





# 異樣發生時



參照頁次

## ■ 當有異樣時，請先依下列各項檢查。

### 不能運轉時

① 遙控器的電池電力是否不足？	第 5 頁
② 漏電斷路器是否關掉？	—
③ 電源開關是否關掉？保險絲是否斷掉？	—
④ 是否停電？	—

### 不冷時 或 不熱時

① 濾網是否堵塞？	第 15 頁
② 室溫設定是否合適？	第 7 頁
③ 上下風向板的位置是否適當？	第 10 頁
④ 室內機、室外機的吹出口及吸入口前是否有障礙物？	—
⑤ 風速是否為“微”、“靜”風速？	第 6、7 頁

## ■ 這些都不是故障現象。

有水流動的聲音，或者水沸騰的聲音（嚕嚕）	這是冷媒的流動聲，透過配管所傳出來的聲音。特別是在運轉開始、停止時會有一定時間有冷媒的流動聲音。
有「撲咻」或「咔噹」的聲音	這是為了改變空調機內冷媒流動方向，閥的切換聲。閥在打開或者關閉時，所發出的聲音。
有「咻、咻」或「啪、啪」的聲音	這是由於空調機本身因溫度變化，造成熱脹冷縮時，所發出的聲音。或者在運轉開始時等，因變更室內機馬達回轉數時，所發出的聲音。
在冷氣運轉中或者除濕運轉中，吹出口會有霧的噴出	這在低溫多濕時較能看得到，原因是房間的空氣在被冷氣吹過時，因冷卻而形成的。
從空調機吹出臭味	這是空氣中各種味道（香煙的煙、化妝品、食品等），附著於空調機內，被吹出來的。
室外機的運轉音變更	這是依照室溫等，變更壓縮機回轉數所致。
在除霜運轉時，從室外機會有蒸氣發生	這是附著於熱交換器上的霜，溶解、蒸發所產生的。
即使停止暖氣運轉，空調機仍會運轉	這是自動快速除霜動作的緣故。
運轉指示燈點亮→閃爍→點亮	這是在預熱運轉中的停止→運轉時、由冷氣運轉切換為暖氣運轉時，保護回路及預熱感應器作動的緣故。

## 緊急處理方法：

■ 經過上述現象之調查後，仍有右列的情形時，請立刻關掉冷氣機及專用的電源開關並向服務站或原購買的經銷商洽詢。

### 有下列情形，請速洽經銷商：

- 保險絲或電源開關常斷掉、切掉。
- 異物或水進到空調機內。
- 開關動作不確實。
- 電線破皮或過熱。
- 室內機顯示部的“定時”指示燈閃爍及出現數字。

（因為由閃爍次數可以知道故障原因，而能迅速排除其原因，所以在切掉電源開關前，煩請先確認閃爍次數及出現之數字，並告知服務維修人員。）



## 保養和點檢

清理時請先將冷氣關掉，且關掉專用的電源開關，以確保安全。  
(手部沾濕時，請勿操作電源開關，以防觸電之危險)

### 機體清潔擦拭

- 請用柔軟的布擦拭。
- 機體非常髒時，請用擰乾的布擦拭。
- 若使用中性洗劑則效果更好。
- 揮發油、稀釋液、磨粉等物品請勿使用，以免損壞塗面及塑膠部分。
- 請勿使用 40°C 以上的水清洗，以免塑膠部分變形。

(面板的打開與關閉方法。參考第 4 頁)

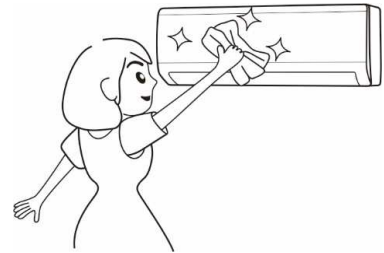

### 銀離子空氣過濾網、高分子鈦觸媒濾網、空清濾網的取出

#### 銀離子空氣過濾網取出方式

- 打開面板，拿起空氣過濾網並向外拉即可取出。

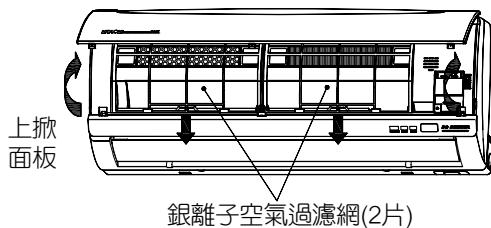

#### 高分子鈦觸媒濾網、空清濾網取出方式

- 在室內機裝飾框中間凹槽內，可直接取下。

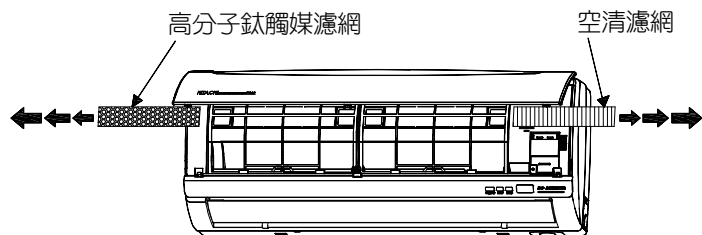

### 濾網的清洗方法

- 空氣過濾網上的灰塵用吸塵器來吸取。如果很髒時，請用中性洗劑來清洗，再用水沖洗，然後放在陰涼的地方晾乾。為節省電力請至少每二週清洗濾網一次。
- 觸媒濾網、空清濾網如果髒污時，請先取下置於陽光下曝曬 30 分鐘後，以清水沖洗，再以乾布吸乾水份後，置於陰涼處晾乾。清洗時請勿用手搓揉濾網，以免濾網變形。
- 濾網若因年久使用後有破損或過於髒污須更換時，請向本公司服務站購買新的濾網。原舊有觸媒濾網、空清濾網請拆下後用垃圾袋密封，同一般垃圾處理，切勿隨意丟棄。

#### 請注意

1. 請勿用 40°C 以上的水清洗，以免空氣過濾網收縮變形。
2. 請勿在未裝入空氣過濾網時運轉，以免灰塵等進入導致機體故障。
3. 請確實的裝回原來的位置。
4. 請勿自行添加外購之濾網，以免影響機體之性能及壽命。



## 點檢

請在半年～一年或使用季節開始或終了時做一次的定期檢查，請以下列的要點來檢查。若有不明白之處，請與服務站或原購買的經銷商聯絡。

### 地線

接地線有脫落或中途斷掉嗎？



### 安裝台

安裝台有嚴重的生鏽、室外機有傾斜等不安定的情形嗎？



### 檢查維修

室內、外機使用久了以後，內部會受到污染，使機體的性能減低。

- 依使用狀態，有時會有味道發出，這可能是雜物、灰塵堵塞，使除濕水無法排出所致。因此除了日常的保養外，最好也做檢查維修。（需收費的）
- 室內、外機之檢查維修的詳細費用，請向服務站或原購買的經銷商洽談。



### 請注意

- 請以濾網上有Ⓢ的一面取出或裝入。
- 請勿在未裝入濾網時運轉，以免灰塵等進入導致機體故障。
- 請檢查並清潔散熱器，以避免灰塵阻塞，影響冷氣／暖氣之效果。

## 長時間(1 個月以上)不使用時

- 請在晴天時，進行約半天左右的送風運轉，使室內機的內部乾燥。（因內部在潮濕的狀態，且長時間不使用時，較易產生發霉現象。）
- 請關掉電源開關。（雖然沒有運轉使用，但因電源開關仍“開”著，故仍會有微量電力消耗。）
- 請取出遙控器內的乾電池。

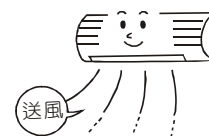

# 規格

● 下表是依 CNS-3615 之標準條件測試所得之數值。

機 型	電 源	運轉 模式	能 力	消耗電功率	運轉 電流	外形尺寸 (寬×高×深) mm	噪音 (強) (dB)	重量 kg
			kW	W	A			
RAS-63YK1(具通信埠)	單相 220V 60Hz	冷氣 (暖氣)	6.3	1732	8.1	1080×300×225	43	13
RAC-63YK1			(7.1)	(1945)	(9.1)	880×790×315	52	55
RAS-63SK1(具通信埠)		冷氣	6.3	1732	8.1	1080×300×225	43	13
RAC-63SK1			(7.1)	(1945)	(9.1)	880×790×315	52	55
RAS-71YK1(具通信埠)		冷氣 (暖氣)	7.2	2182	10.2	1080×300×225	46	13
RAC-71YK1			(7.8)	(2249)	(10.5)	880×790×315	55	55
RAS-71SK1(具通信埠)		冷氣	7.2	2182	10.2	1080×300×225	46	13
RAC-71SK1			(7.2)	(2182)	(10.2)	880×790×315	55	55

## 智慧控制通訊安裝說明

- 本產品符合 CNS 16014 標準具有通訊功能。
- 輸出電源 DC 5V 300mA(max)。
- 上位連接時，請將電源完全切斷後實施，避免發生觸電的現象。
- 連接方式：

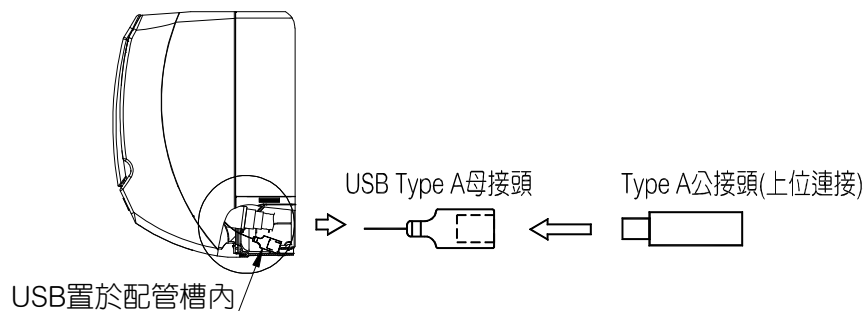

## 保證事項及售後服務

- 本機體附有保證書，保證期間，萬一發生故障，請向服務人員出示保證書，可按照保證書中規定的項目，獲得免費修理或酌收材料費。
- 腐蝕性氣體(硫磺、鹽害、沼氣...)所造成的銅管破損、冷媒洩漏等，不在免費維修之保證範圍內。
- 當您在使用本製品而有異常狀況發生時，請依照本說明書（第 14 頁）所述方法先行檢查，若仍未能改善的話，請立刻通知服務站或原購買的經銷商。





## 記事

A series of horizontal dashed lines for writing.



台灣日立江森自控全省服務站

網址 : [www.jci-hitachi.tw](http://www.jci-hitachi.tw)

- e 服務中心 TEL : (02)2994-3131
- 桃園分公司 TEL : (03)392-2661
- 新竹分公司 TEL : (03)535-6388
- 台中分公司 TEL : (04)2382-5852
- 彰化分公司 TEL : (04)726-2021
- 嘉義分公司 TEL : (05)233-3086
- 台南分公司 TEL : (06)259-2141
- 高雄分公司 TEL : (07)224-9520
- 屏東營業所 TEL : (08)755-3355
- 蘭陽營業所 TEL : (03)925-5366
- 花東營業所 TEL : (03)835-9288
- 基隆營業所 TEL : (02)2458-6118

變頻空調領導者

 台正字第 3201 號

台灣日立江森自控股份有限公司

生產國別：中華民國

總公司：台北市南京東路三段 63 號

TEL : (02)2508-3311



愛護地球 • 珍惜資源 • 本使用說明書使用再生紙

**RA-BA-C 65MP2316**

(台灣 RoHS)/限用物質含有情況標示資訊請參考下列網址：<http://www.jci-hitachi.tw/service/download/RoHS.aspx>