



# 秩 序 冊

## 109 年花蓮縣 『縣長盃』 羽球錦標賽



**主辦單位：花蓮縣政府**

**承辦單位：花蓮縣體育會羽球委員會**

**比賽日期：109 年 9 月 19-20 日**

**比賽地點：宜昌國中羽球館**

# 109 年花蓮縣『縣長盃』羽球錦標賽競賽規程

一、活動主旨：提倡運動風氣與培養運動精神，藉由活動之辦理，達到以球會友之目的。

二、指導單位：花蓮縣政府

三、主辦單位：花蓮縣體育會

四、承辦單位：花蓮縣體育會羽球委員會

五、協辦單位：花蓮縣鳳林鎮體育會、宜昌國中

六、報名資格：

(一) 凡設籍、就學或就業花蓮縣者，均可自行組隊報名參加。

(二) 參加比賽之選手，每人限報名團體 1 組及個人 2 組。

七、賽事組別：

團體賽（參賽隊數至少四隊始得列入賽程，學生組限同校學生組隊，大專學生與運動績優羽球專長選手限報甲、乙團體賽）

(一) 男子團體甲乙組（採三點雙打，每隊限甲組 1 名，且需於第一點出賽）

(二) 男子團體丙組（採三點雙打）

(三) 女子團體組（採二點雙打）

(四) 國中男生團體組（採單、雙、單，單雙不可兼打）

(五) 國中女生團體組（採單、雙、單，單雙不可兼打）

(六) 國小男生團體組（採單、雙、單，單雙不可兼打）

(七) 國小女生團體組（採單、雙、單，單雙不可兼打）

個人賽（參賽隊數至少六隊始得列入賽程，**學生組限同校學生組隊**）

(一) 高中男生單打、雙打

(二) 高中女生單打、雙打

(三) 國中男生單打、雙打

(四) 國中女生單打、雙打

(五) 國小男生單打(高年級組、中年級組、低年級組)

(六) 國小女生單打(高年級組、中年級組、低年級組)

八、比賽日期：109 年 9 月 19-20 日（星期六、日）。

九、比賽地點：宜昌國中體育館。

十、報名手續：

(一) 日期：即日起至 109 年 9 月 12 日（星期日）止

(二) 請上花蓮縣羽球委員會網站下載簡章及【網路報名】。

<https://sites.google.com/view/hlcbad>

報名網址：

<http://gg.gg/0919hlcbad>

(三) 報名費：

1. 男子團體組每隊報名費 1000 元整，女子團體組每隊報名費 600 元整，學生團體組 500 元，學生個人單打 200 元，雙打 400 元。

2. 本次賽事每單位（含學校）需繳交保證金 1000 元，並參加開幕典禮，保證金將於開幕完畢後無息退還，未參加開幕典禮（至少六人）或比賽棄權者，則沒收保證金。

匯款銀行：花蓮市第一信用合作社-國光分社

匯款帳號：08420000002763

匯款戶名：周財勝-花蓮縣體育會羽球委員會

#### 十一、比賽抽籤：

(一)時間：109年9月15日(星期二)下午16時30分。

(二)地點：吉安國中生活科技專科教室 TEL：0921-766046

(三)缺席者由大會代抽，(抽籤後不得以任何理由更改球員名單)各隊不得異議。

#### 十二、比賽用球：比賽球採用國際比賽級羽球。

#### 十三、比賽辦法：

(一)比賽規則：採用中華民國羽球協會審定之最新羽球比賽通用規則。

(二)比賽制度：比賽賽制視參加報名隊數決定，於抽籤時宣佈。

(三)計分方式：各組比賽均以單局31分制計算，先到達31分者勝，16分交換場地；國小組以單局21分制計算，先到達21分者勝，11分交換場地。

(四)如採循環賽時，三點均需賽完，積分計算方式如下：

1. 勝一場得二分，敗一場得一分，積分多者為勝。

2. 二隊積分相等，勝者為勝。

3. 三隊以上積分相等，以該相關隊比賽結果依下列順序判定：

(1) (勝點和)÷(負點和)之商，大者為勝；如相等則以

(2) (勝局和)÷(負局和)之商，大者為勝；如相等則以

(3) (勝分和)÷(負分和)之商，大者為勝

(4) 若再相等，則由裁判長抽籤決定之。

(五)每隊出場名單不能有輪空情事，如輪空該組及以下各組均以零分計算。

(六)比賽時務必攜帶身分證明文件以備查詢，若提不出證件者，裁判可判其棄權。

(七)凡發現冒名頂替或資格不符者，裁判員可立即取消比賽資格，並謝絕參加主辦單位一年內所舉辦之任何活動。

(八)參賽球員逾比賽時間五分鐘不出場者以棄權論。棄權後之其他賽程不得再參賽(時間以大會所掛時鐘為準)。如遇賽程提前時，請依大會廣播出賽，如有特殊事故得依賽程表時間出賽，並不宣判棄權；但如遇賽程拖延，經大會廣播出賽二分鐘內仍未到場比賽者，即宣判棄權，不得異議。

#### 十四、獎勵：

(一)團體、個人項目參賽隊數達13隊以上取前6名，6至12隊取前4名，5隊取前3名，4隊取2名。

(二)團體賽頒發獎盃，學生組頒發獎狀。

#### 十五、抗議規定：

(一)對球員資格有疑議時應於球賽開始後30分鐘前提出，經大會查證屬實後，取消比賽資格。

(二)如有抗議事件，除當場口頭抗議外須於事實發生後30分內具正式抗議書經教練簽章，送大會審查。並繳交保證金新台幣3,000元整，以大會之判決為終結，不得再抗議。若抗議成立，保證金退回，不成立保證金沒收，不得異議，抗議時間內球賽不得停止。

#### 十六、若有未盡事宜得由本會另行公佈實施之。

# 109年花蓮縣「縣長盃」羽球錦標賽

## 男子團體甲乙組

洄瀾羽の鷹 鄭家恩 曾治鈞 王子杰 劉柏良 莊 州 鄭家盛  
花蓮孩子王 徐以倫 許文翼 駱澤丰 葉人豪 陳哲宇 鄧和毅 陳 好 蔡佳好  
慈濟大學 陳冠穎 劉上銘 王浩宇 蕭冠哲 鄒昀叡 詹前力 洪俊志 吳亭諭  
羽愛 周祺勤 陳凱煜 許志川 卓宇明 蔡愷澤 陳蔚恩

## 男子團體丙組

玻璃腳踝 曾子亘 林翊安 劉謙順 莊宗祐 施得暉 徐亦寬  
鳳林羽球 梁添登 詹進富 李文雄 楊志偉 黃榮乾 徐德成 吳俊德  
我們來游泳的啦 邱培杰 彭偉哲 張家烜 鍾曜濬 吳尚鴻 張立穎 賴威成 林群上  
愛羽 王彥翔 余仲湘 李春福 趙家駿 陳坤印 徐政泰 游翔宇

## 女子團體組

鳳林羽球 許寶珍 謝宇雯 王毓嫻 徐芷盈 林嘉軒  
人生隨意 張如萍 依仰拿 龔京軒 陳秋惠  
金鴻羽球 趙敏景 張雅鈞 呂欣怡 劉晉岑 楊苡菱 王美蓮  
愛羽 楊秀琴 羅春蘭 黃瓊瑤 林佩怡 劉馨愉

## 國中男生團體組

鳳林國中 徐胤庭 江慶恩 許世傑 翁林澤  
國風國中 楊富翔 黃竑叡 劉宇晏 孔令睿  
宜昌國中A 蔡綿仁 洪宇忠 陳 昊 魏渤原 陳 威  
宜昌國中B 林宇祥 詹潘俊 龔暉翔 馮柏恩

# 109年花蓮縣「縣長盃」羽球錦標賽

## 國小男生團體組

大禹國小	劉文正 溫振泰 幸張羽 胡傅家昇
海星國小	劉泓均 陳蘇愷 溫聖安 陳方策 張勝彥 蔡松安
志學國小	吳冠霖 林已安 陳 昊 楊宥任 郭喆豫 林介山
東華附小	鄭又誠 馮柏予 林芄瀚 魏勻揚 鄭楷叡
海星國小	黃士家 李承璟 邱品瑞 范剛維 戴浩恩
中華國小	邢越樺 胡家豪 陳志軒 張家浩 李沛澤 胡和正
宜昌國小	劉泓佑 魏渤育 余冠葳 簡偉柏 謝家恆 姚盛文
鑄強國小	郭承濤 邱仕安 洪嘉嶸 郭品杰 李明軒
明義國小	陳庭弘 邱廷寓 許家維 邱奕詮 徐紹瑜 許桓碩
文蘭國小	伍毅軒 謝宗錡 金翰瑗 楊雲開

## 國小女生團體組

明義國小	徐子容 陳家婕 黃郁凌 潘奕昕 徐若芯 陳雨彤
文蘭國小	江沅軒 黃庭恩 曹恩綺 賴書格 許佳琳
宜昌國小	林宸語 葉沛瑜 陳芊媛 張芷綺 徐芷晴
鳳仁國小	江沅軒 黃庭恩 曹恩綺 賴書格 許佳琳

## 109 花蓮縣縣長盃羽球錦標賽 場次時間表

109年9月19日(星期六)

比賽時間為預估值，請選手提早到場，以免賽事提前。

地點：宜昌國中體育館

	第 1 場地 ~ 第 4 場地			
08:00	小高男單1	小高男單2	小高男單3	小高男單4
08:10	小高男單5	小高男單6	小高男單7	小高男單8
08:20	小高男單9	小高男單10	小高男單11	小高男單12
08:30	小高男單13	小高男單14	小高男單15	小高男單16
08:40	小高男單17	小高男單18	小高男單19	小高男單20
08:50	小高男單21	小高男單22	小高男單23	小高男單24
09:00	小高男單25	小高男單26	小高男單27	小高男單28
09:10	小高男單29	小高男單30	小高男單31	小高男單32
09:20	小高男單33	小高男單34	小高男單35	小高男單36
09:30	小中男單1	小中男單2	小中男單3	小中男單4
09:40	小中男單5	小中男單6	小高女單1	小高女單2
09:50	小中男單7	小中男單8	小中男單9	小中男單10
10:00	小中男單11	小中男單12	小高女單3	小高女單4
10:10	小中男單13	小中男單14	小中男單15	小中男單16
10:20	小中男單17	小中男單18		
10:30	小高男單37	小高男單38	小高男單39	小高男單40
10:40	小高女單5	小高女單6	小高女單7	小高女單8
10:50	小高女單9	小高女單10	小高女單11	小高女單12
11:00	小高女單13	小高女單14	小高女單15	小高女單16
11:10	小高女單17	小高女單18	小高女單19	小高女單20
11:20	小高女單21	小高女單22	小高女單23	小高女單24
11:30	小高男單41	小高男單42	小高男單43	小高男單44
11:40	國男單1	國男單2	國男單3	國男單4
11:50	國男單5	國男單6	國男單7	國男單8

## 109 花蓮縣縣長盃羽球錦標賽 場次時間表

109年9月19日(星期六)

比賽時間為預估值，請選手提早到場，以免賽事提前。

地點：宜昌國中體育館

	第 1 場地 ~ 第 4 場地			
13:00	國男單9	國男雙1	國男雙2	國男雙3
13:10	國男單10	國男單11	國男單12	國男單13
13:20	國男單14	國男單15	國男單16	國男單17
13:30	國男單18	國男雙4	國男雙5	國男雙6
13:40	國男單19	國男單20	國男單21	國男單22
13:50	國男單23	國男單24	國男單25	國男單26
14:00	國男單27	國男雙7	國男雙8	國男雙9
14:10	小中男單19	小中男單20	小中男單21	小中男單22
14:20	國女單1	國女單2	國女單3	小高女單25
14:30	國女單4	國女單5	國女單6	小高女單26
14:40	國女單7	國女單8	國女單9	
14:50	國女單10	國女單11	小高女單27	小高女單28
15:00	高男單1	高男單2	高男單3	高男單4
15:10	高男單5	高男單6	國男單28	國男單29
15:20	高男單7	高男單8	高男單9	高男單10
15:30	高男單11	高男單12	國男單30	國男單31
15:40	高男單13	高男單14	高男單15	高男單16
15:50	高男單17	高男單18		
16:00	高男雙1	高男雙2	高男雙3	高男雙4
16:10	高男雙5	高男雙6	高男雙7	高男雙8
16:20	高男雙9	高男雙10	高男雙11	高男雙12
16:30	高男單19	高男單20	高男單21	高男單22

## 109 花蓮縣縣長盃羽球錦標賽 場次時間表

109年9月20日(星期日)

比賽時間為預估值，請選手提早到場，以免賽事提前。

地點：宜昌國中體育館

	第 1 場地 ~ 第 4 場地			
08:00	小高男單45	小高男單46	小高男單47	小高男單48
08:10	小中男單23	小中男單24	小中男單25	小中男單26
08:20	小高女單29	小高女單30	小高女單31	小高女單32
08:30	國女單12	國女單13	國男雙10	國男雙11
08:40	國男單32	國男單33	國男單34	國男單35
08:50	高男雙13	高男雙14	國女單9	國女單10
09:00	小高男單49	小高男單50	小高男單51	
09:10	小中男單27	小中男單28	小中男單29	高男雙15
09:20	小高女單33	小高女單34	小高女單35	高男雙16
09:30	高男單23	高男單24	高男單25	高男單26
09:40	國男單36	國男單37	國男單38	高男雙17
09:50	男團甲1	男團甲2	男團丙1	男團丙2
10:00	開幕			
10:30	高男單27	高男單28	高男單29	高男雙18
11:00	小男團1	小男團2	女團1	女團2
11:30	小女團1	小女團2	小男團3	國男雙12/13
12:00	小男團4	小男團5	小男團6	國男團1
12:30	小男團7	小男團8	小男團9	國男團2
13:00	小女團3	小女團4	小男團10	國男團3
13:30	小男團11	小女團5	小女團6	國男團4
14:00	小男團12	小男團13	國男團5	國男團6
14:30	女團3	女團4	男團甲3	男團甲4
15:00	男團甲5	男團甲6	男團丙3	男團丙4
15:30	男團丙5	男團丙6	女團5	女團6



# 109年花蓮縣「縣長盃」羽球錦標賽

男子團體甲乙組 4 隊 ， 取 2 名 ； 6 場

決賽：取 2 名

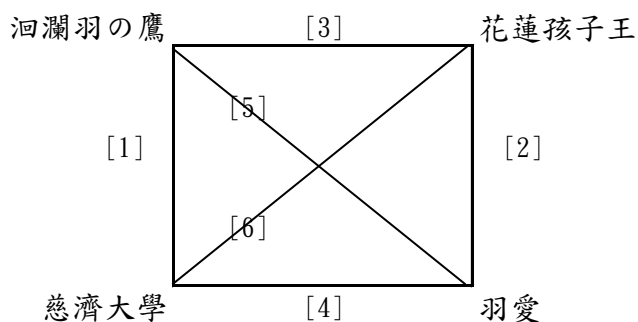

男子團體丙組 4 隊 ， 取 2 名 ； 6 場

決賽：取 2 名

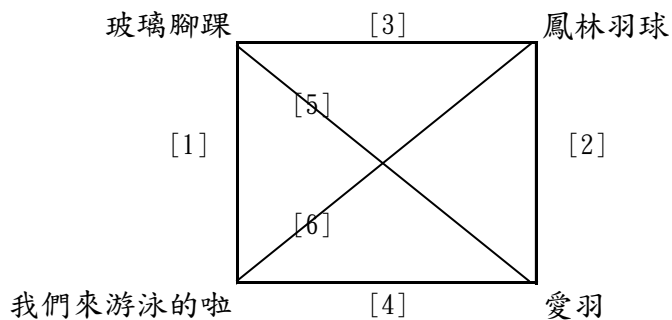

女子團體組 4 隊 ， 取 2 名 ； 6 場

決賽：取 2 名

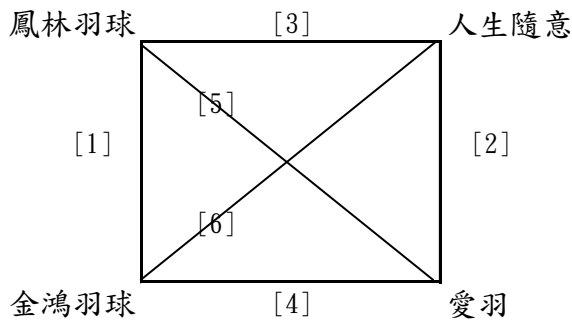

# 109年花蓮縣「縣長盃」羽球錦標賽

國中男生團體組 4 隊 ， 取 2 名 ； 6 場

決賽：取 2 名

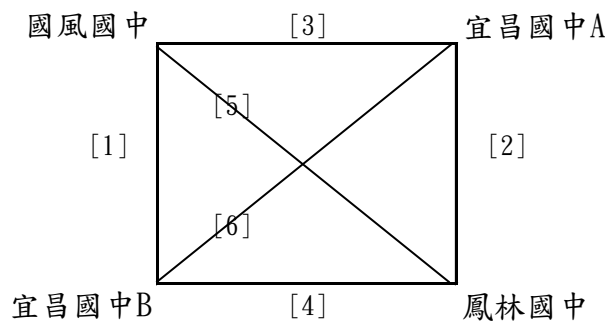

國小女生團體組 4 隊 ， 取 2 名 ； 6 場

決賽：取 2 名

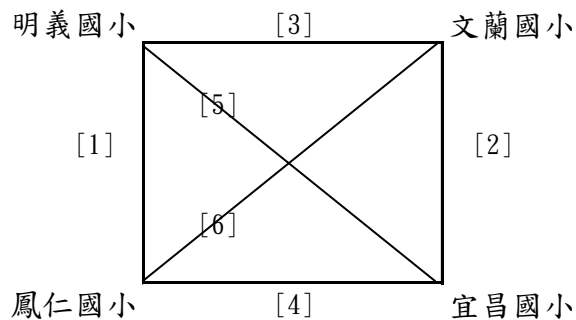

# 109年花蓮縣「縣長盃」羽球錦標賽

國小男生團體組 7 隊，取 3 名；13 場

預賽：分組取2名

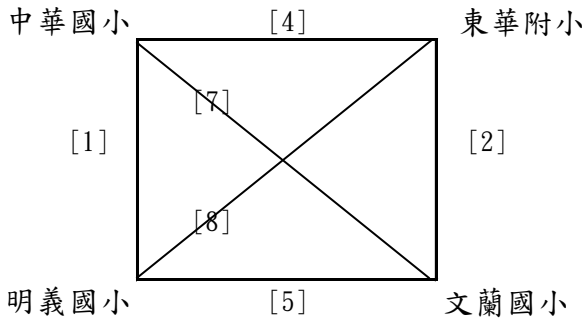

(A)

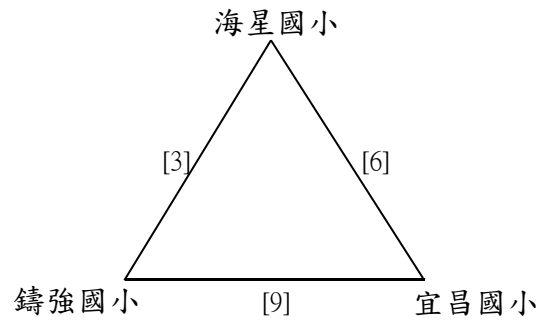

(B)

決賽：

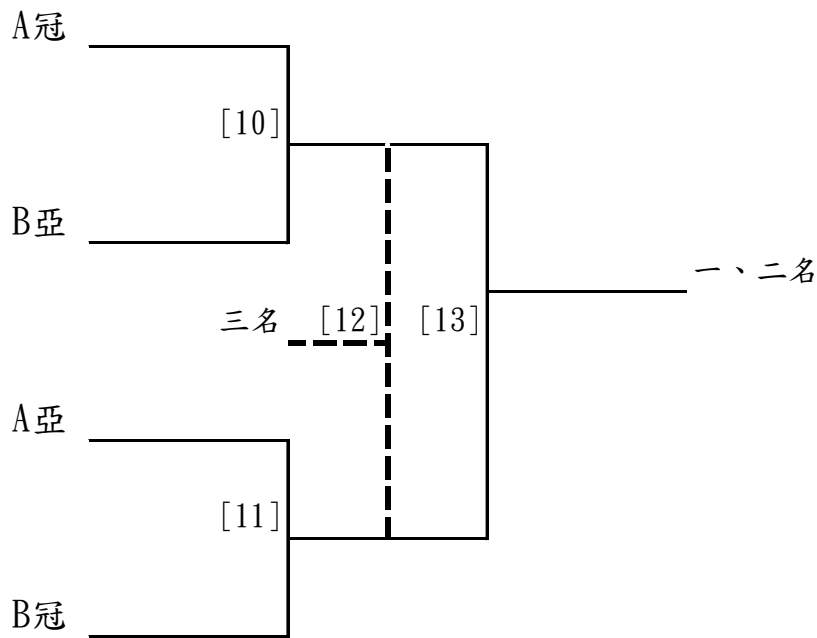

# 109花蓮縣縣長盃羽球錦標賽

高中男子單打 共14籤

各組取 2 名

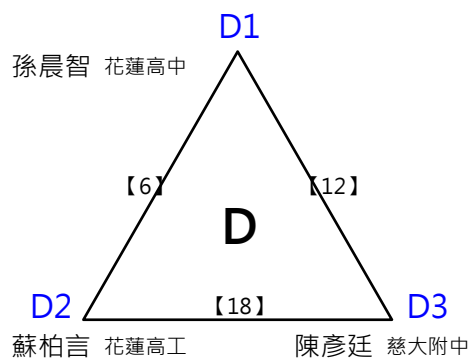
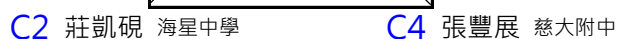
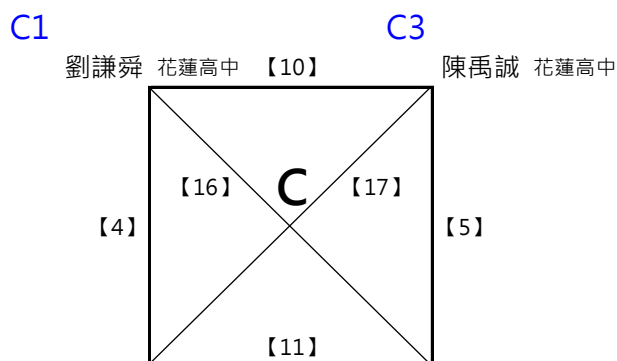
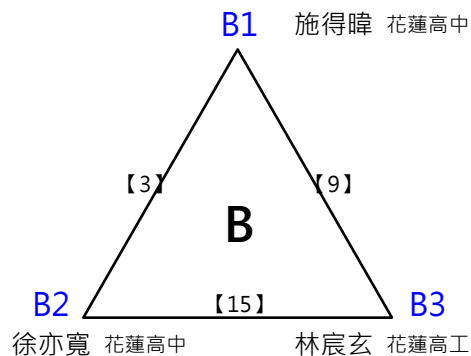
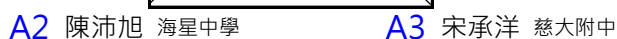
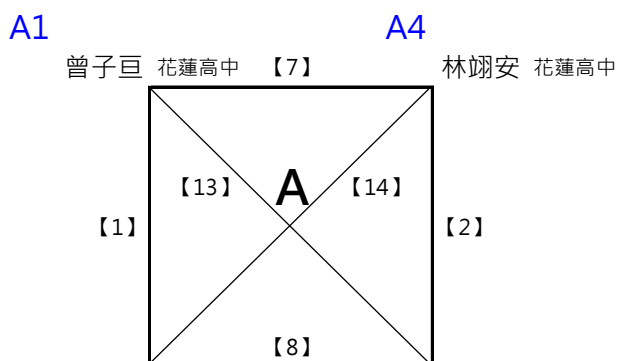

決賽：抽籤決定位置

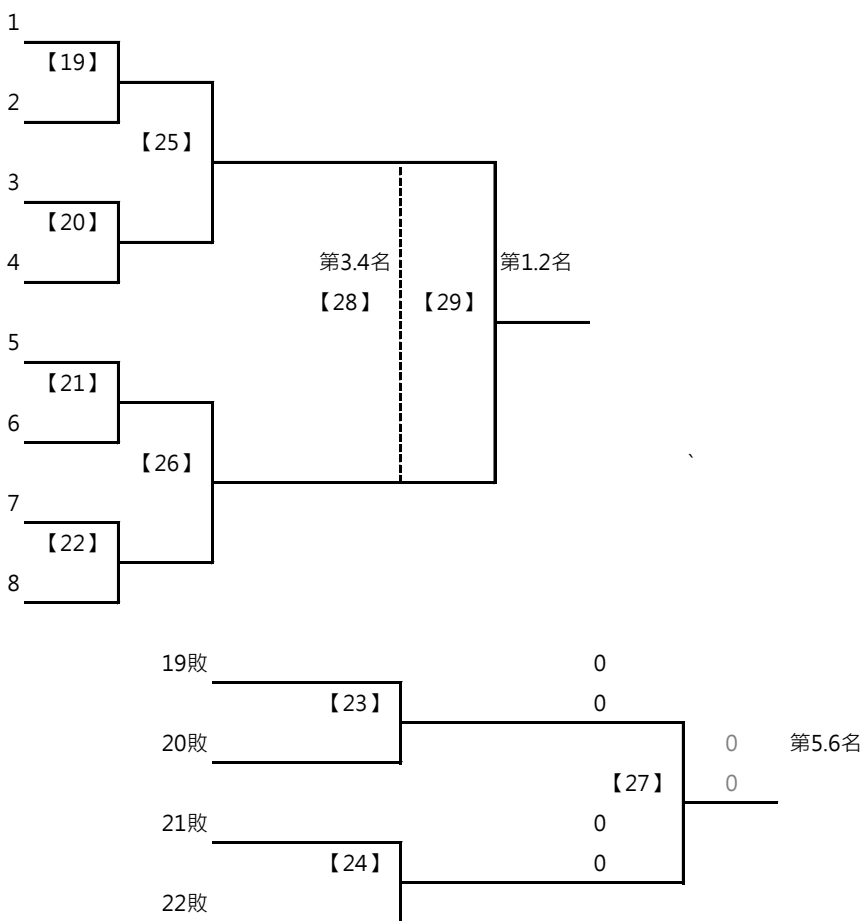

# 109花蓮縣縣長盃羽球錦標賽

高中男子雙打 共10籤

各組取 2 名

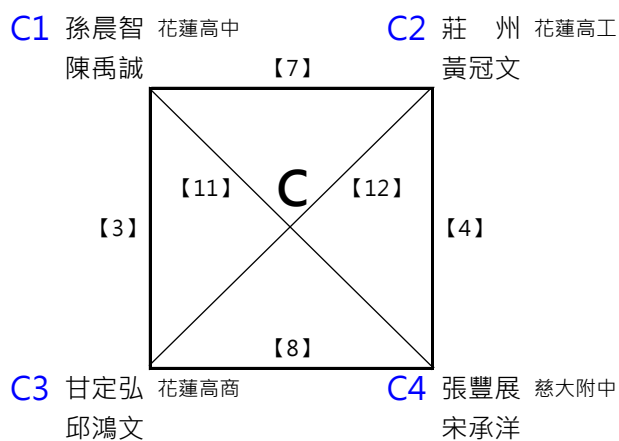
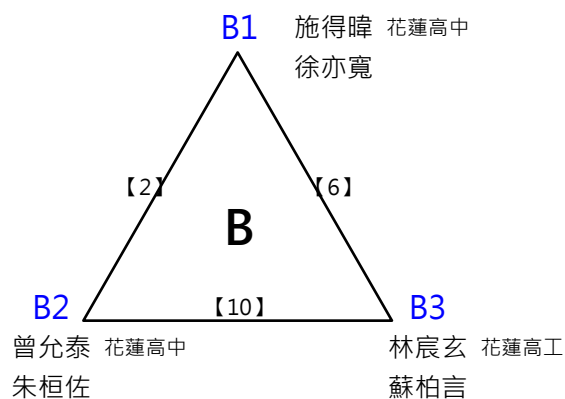
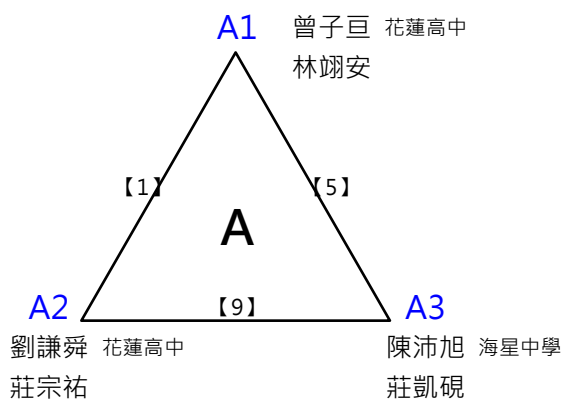

決賽：抽籤決定位置

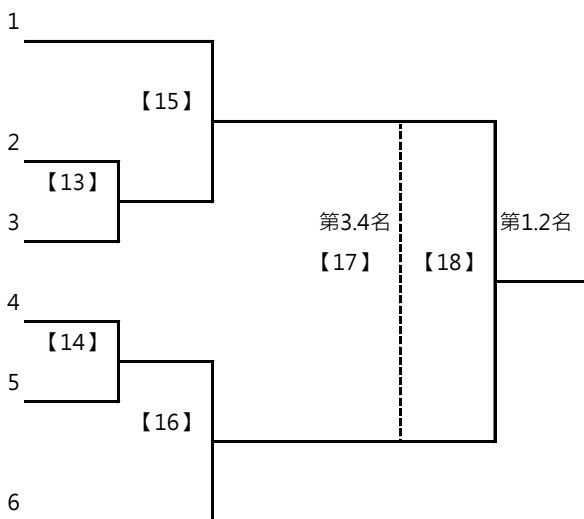

各組取 1 名

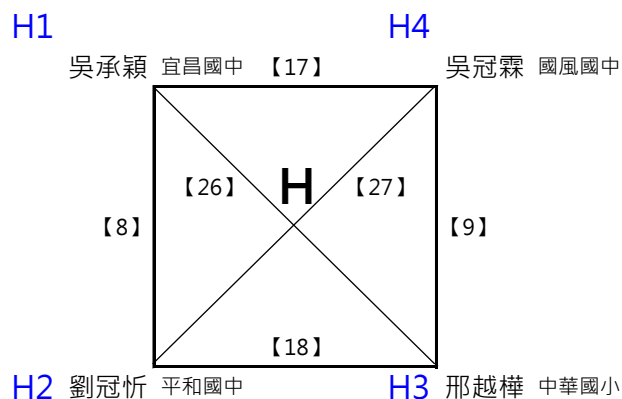
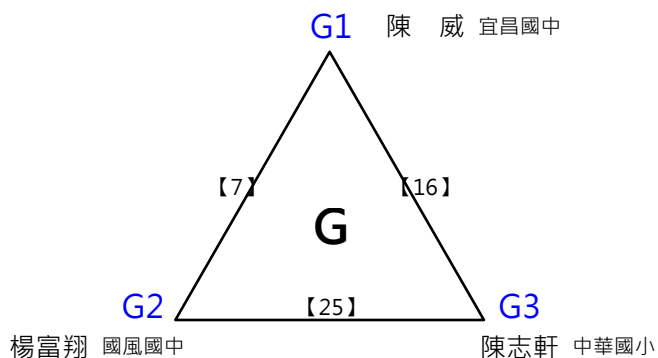
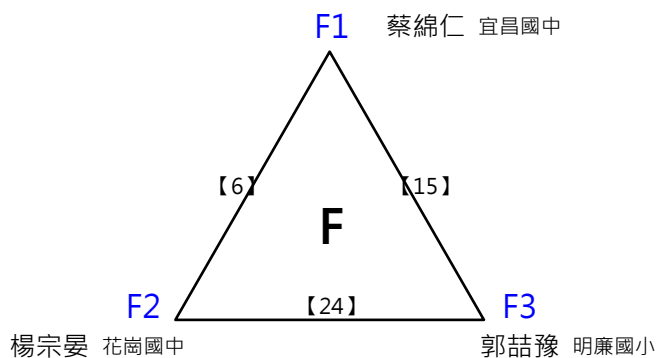
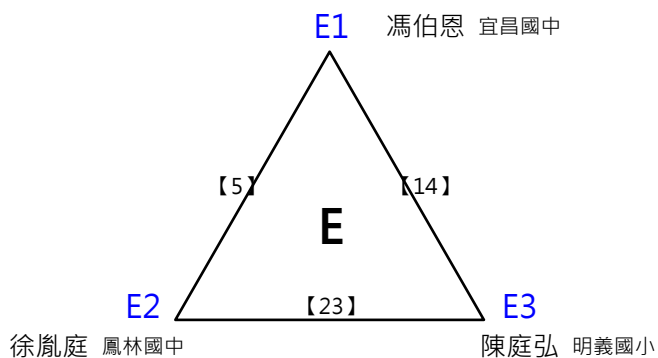
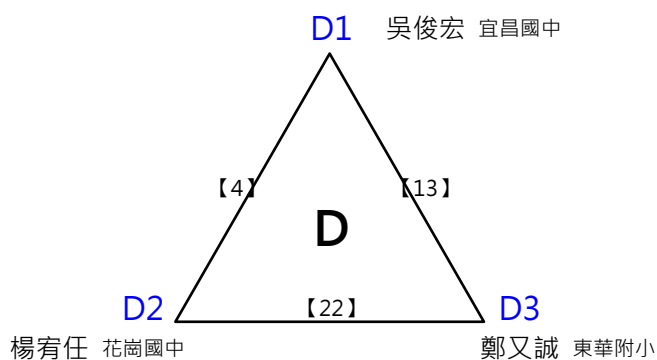
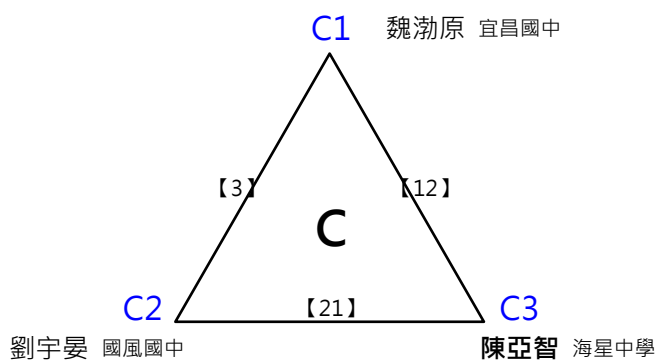
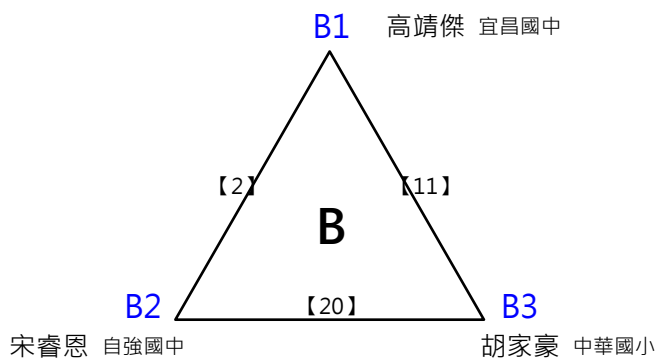
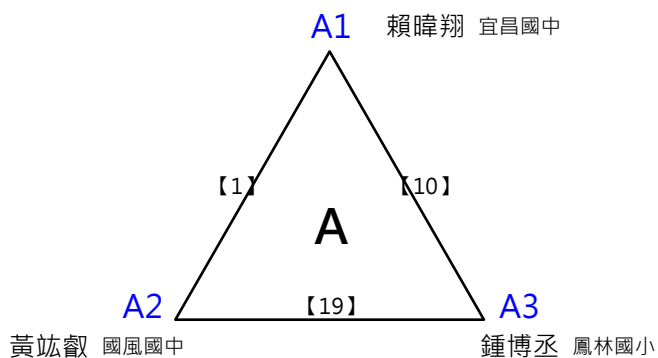

各組取 1 名

決賽：抽籤決定位置

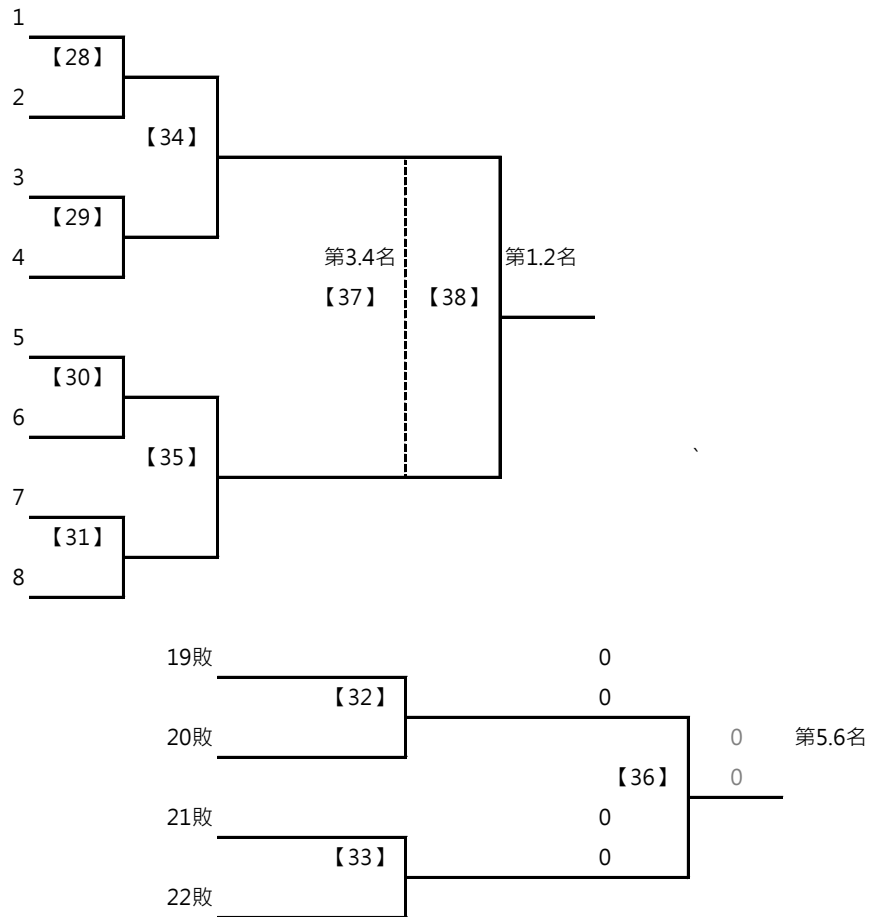

# 109花蓮縣縣長盃羽球錦標賽

國中男子雙打 共7籤

各組取 2 名

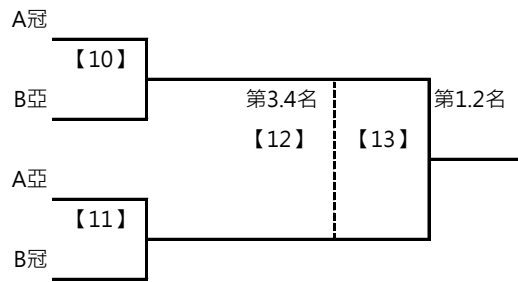
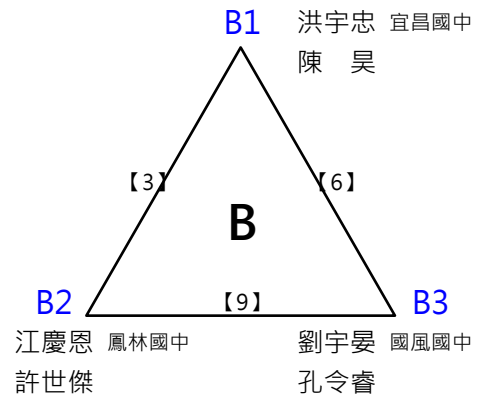
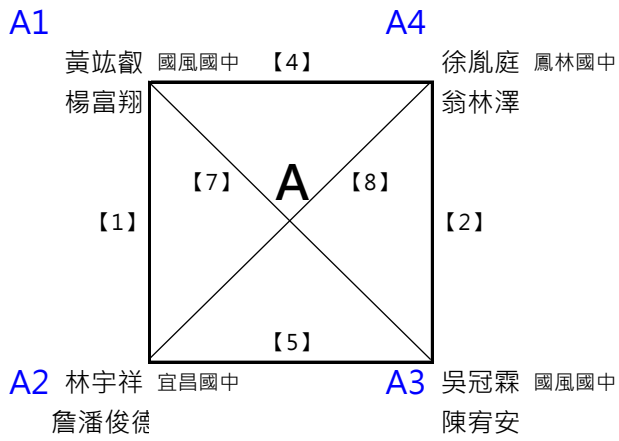



# 109花蓮縣縣長盃羽球錦標賽

國中女子單打 共7籤

各組取 2 名

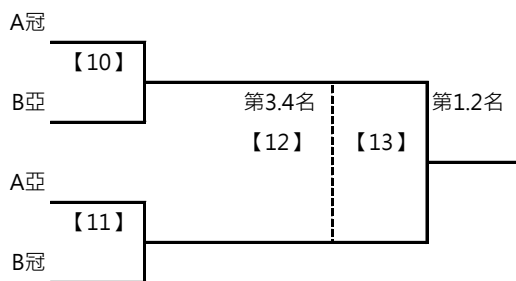
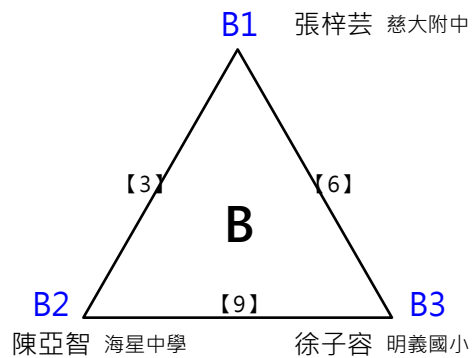
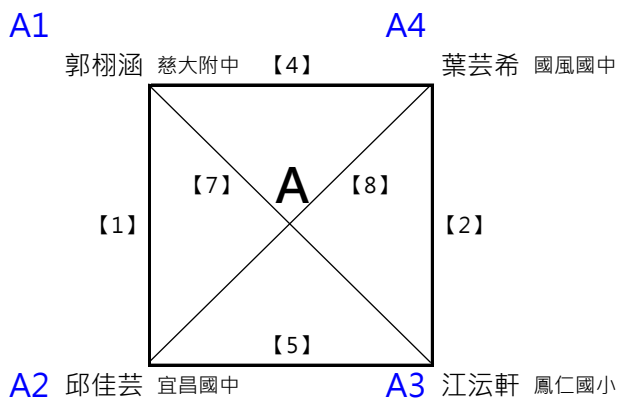

各組取 1 名

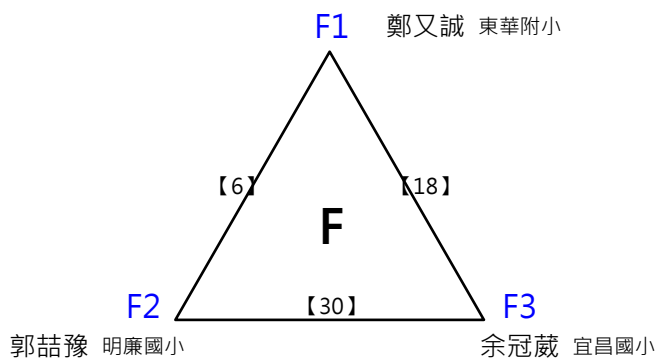
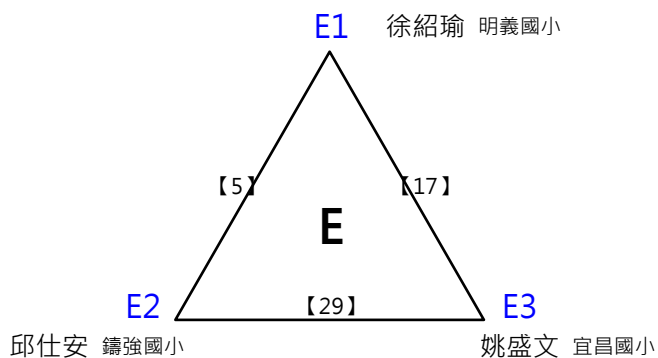
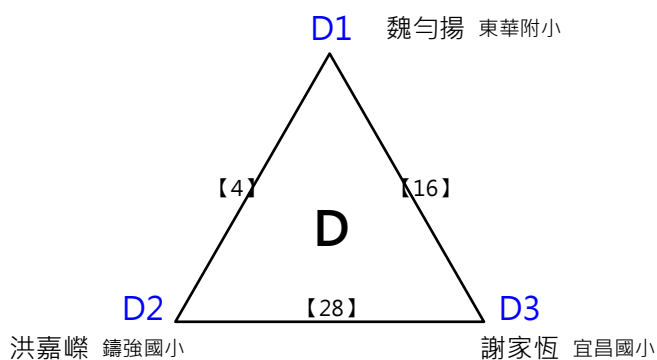
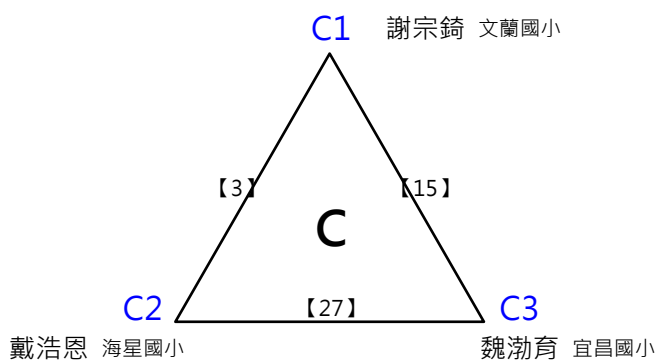
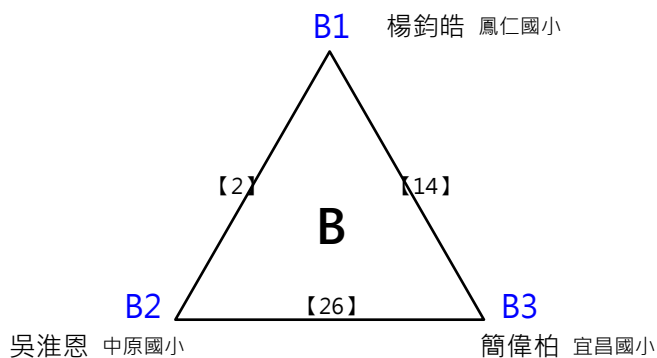
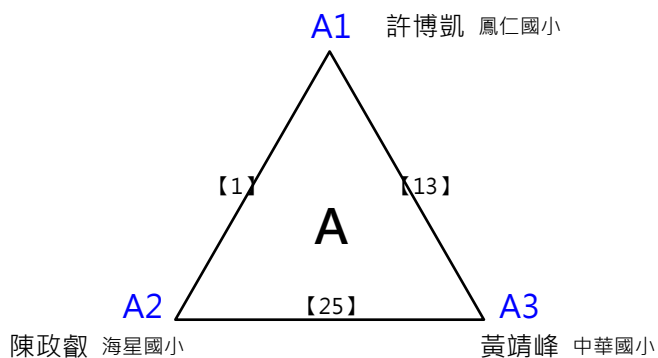

各組取 1 名

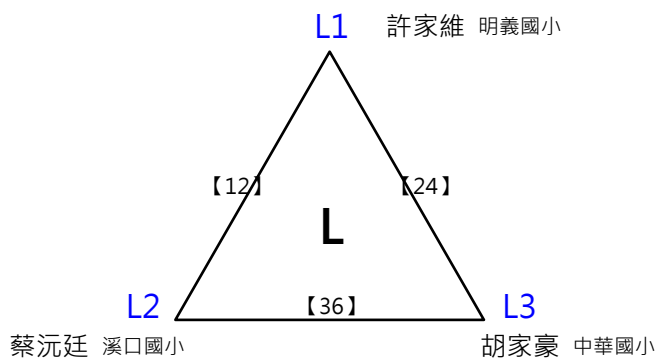
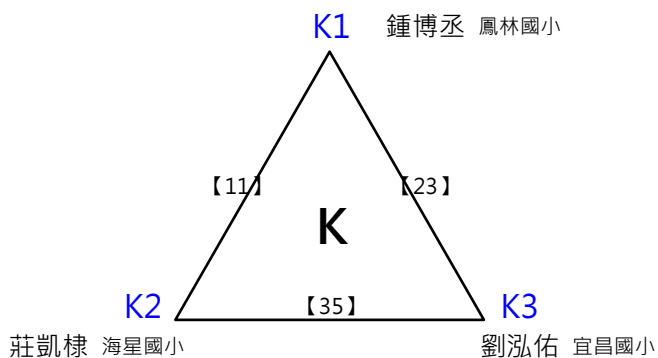
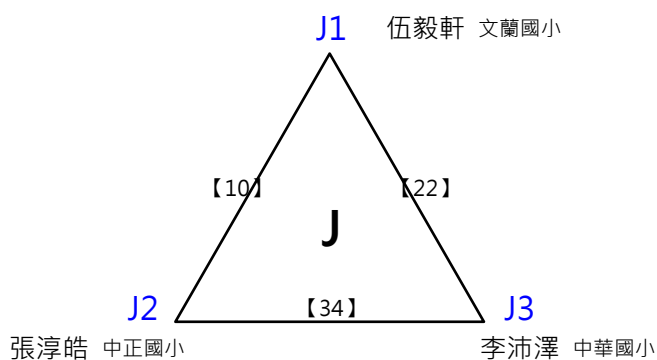
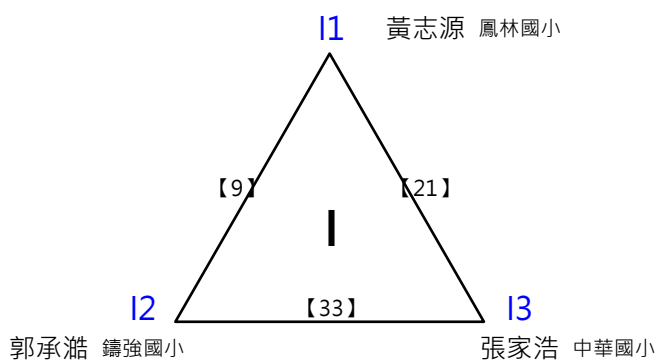
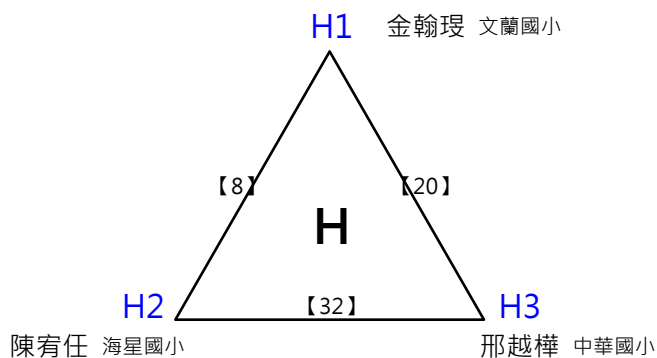
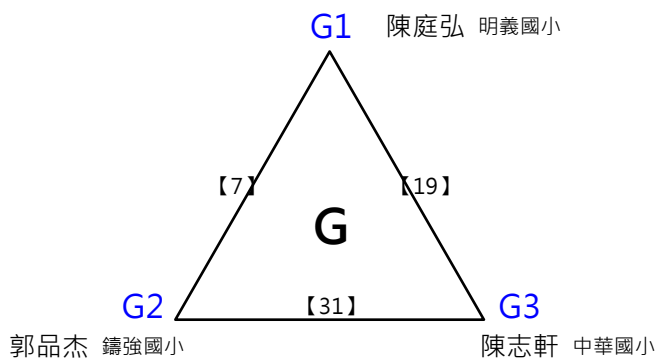

各組取 1 名

決賽：抽籤決定位置

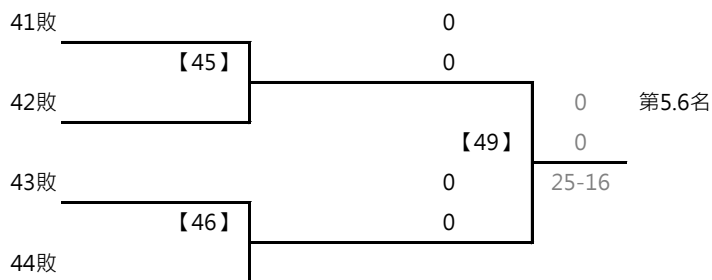
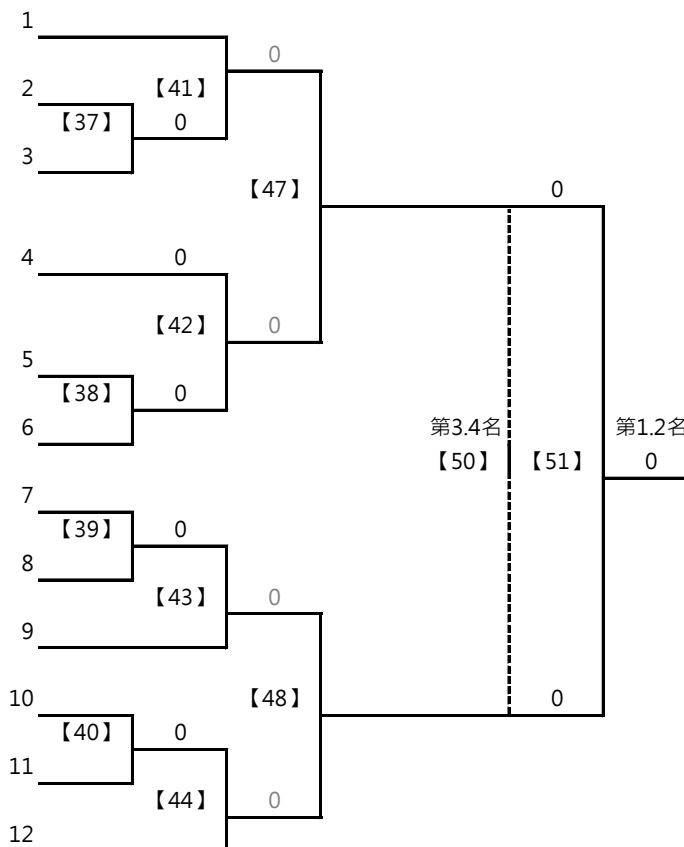

# 109花蓮縣縣長盃羽球錦標賽

國小男生單打(中年級組)

共14籤

各組取 2 名

A1

金典 卓溪國小 【7】

A4

黃奕凱 鳳林國小

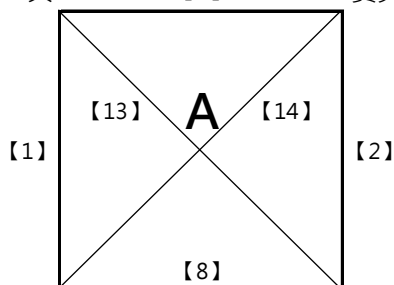

A2

謝家懷 宜昌國小

A3

葉煥胤 忠孝國小

B1

魏勻揚 東華附小

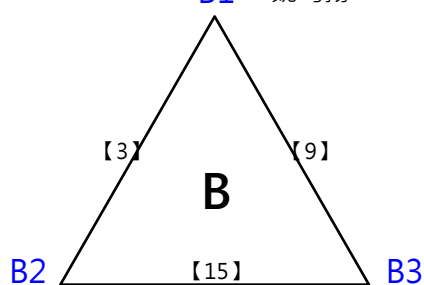

B2

胡和正 中華國小

B3

高俊 卓溪國小

C1

鍾永傑 宜昌國小 【10】

C3

許家維 明義國小

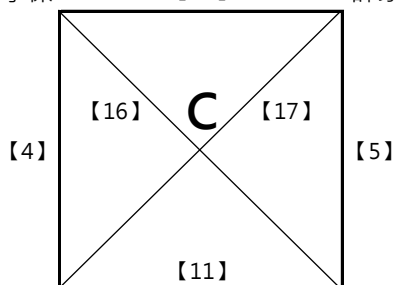

C2

洪紹祐 中原國小

C4

張倬綸 中山國小

D1

楊雲開 文蘭國小

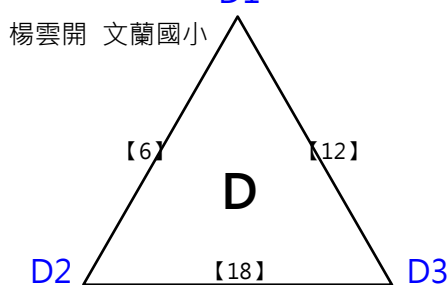

D2

邱品瑞 海星國小

D3

劉為樑 宜昌國小

決賽：抽籤決定位置

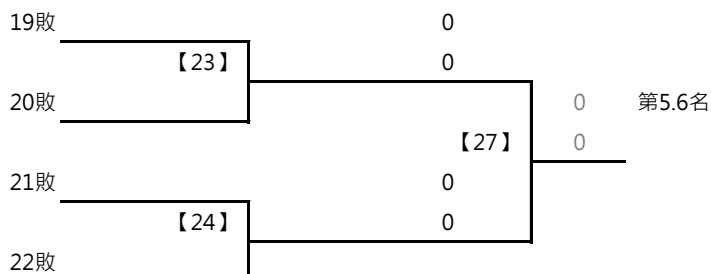
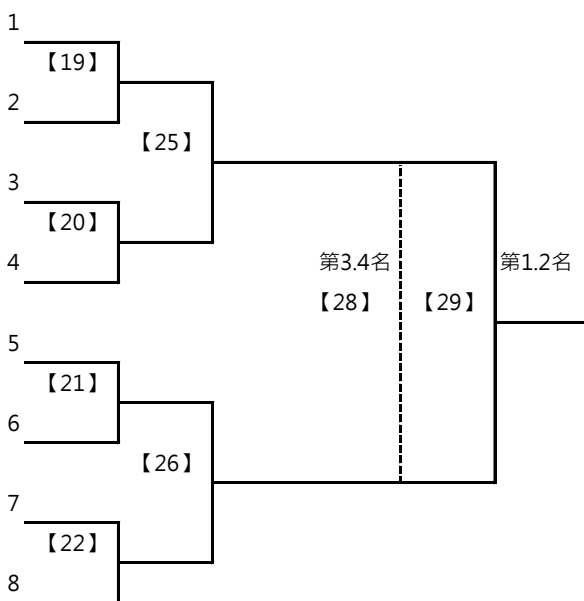

# 109花蓮縣縣長盃羽球錦標賽

國小女生單打(高年級組)

共16籤

各組取 2 名

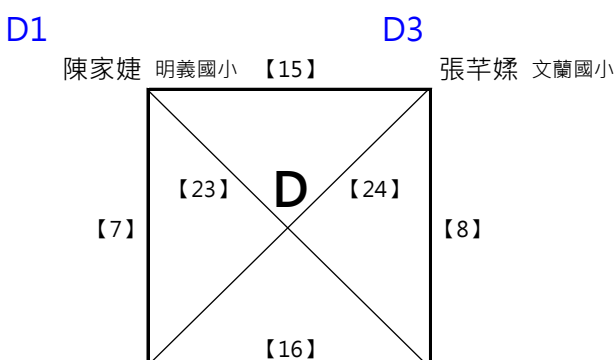
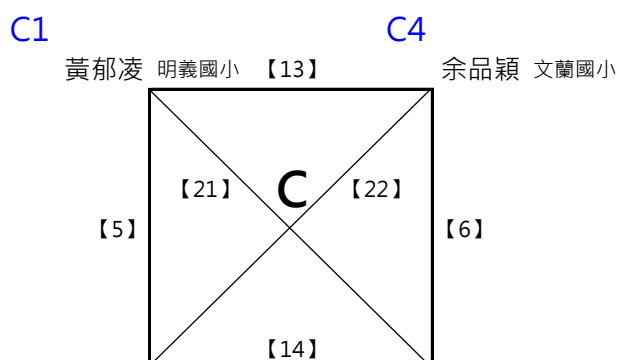
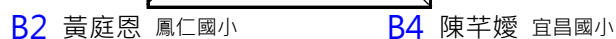
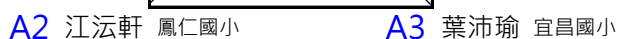
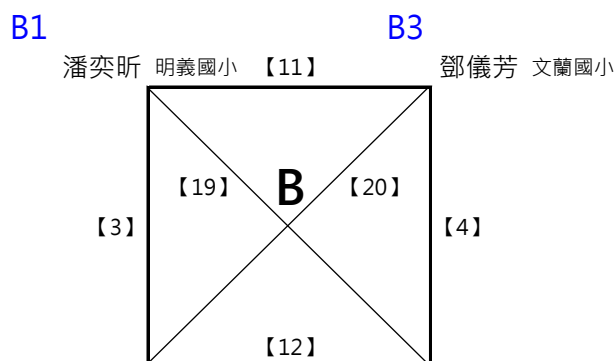
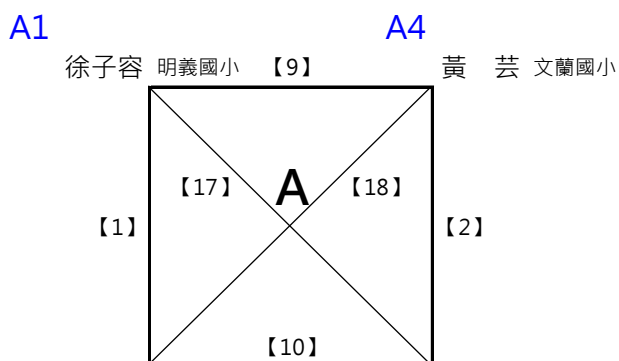

決賽：抽籤決定位置

